

# GADNIC

MANUAL DE USUARIO

SMART TV 50"



**TV50S001**



# Índice

|                 |    |
|-----------------|----|
| Español .....   | 5  |
| Português ..... | 19 |
| English .....   | 33 |



# MANUAL DE USUARIO

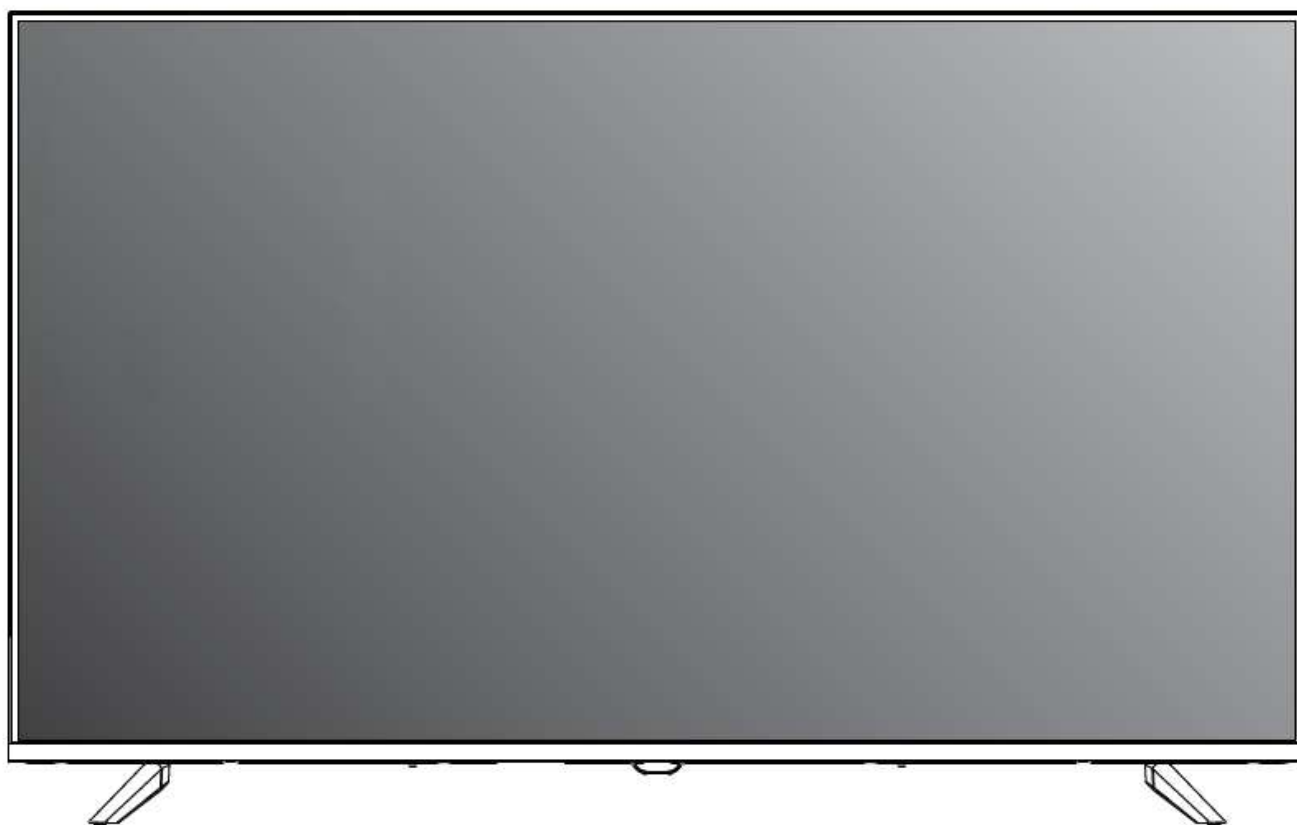

# ACCESORIOS

1. Televisor LED x1
2. Control remoto x1
3. Soportes x2
4. Tornillos x4
5. Manual del usuario x1

## Instrucciones de seguridad importantes

### Advertencias y precauciones

|   |  |   |
|---|--|---|
|    | <b>Advertencia</b><br><b>Riesgo de descarga eléctrica, no abrir.</b> |  |
| <p><b>Advertencia:</b> Para evitar el riesgo de descarga eléctrica, no retire la cubierta (ni la parte posterior).<br/><b>No hay piezas reparables por el usuario en el interior.</b><br/><b>Refiera el servicio a personal de servicio calificado.</b></p> |  |   |

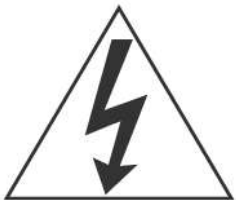

El símbolo del relámpago con punta de flecha, dentro de un triángulo equilátero, tiene como objetivo alertar al usuario sobre la presencia de un “voltaje peligroso” no aislado dentro de la carcasa del producto que puede ser de magnitud suficiente para constituir un riesgo de descarga eléctrica para una persona.



El signo de exclamación dentro de un triángulo equilátero está destinado a alertar al usuario sobre la presencia de instrucciones importantes de operación y mantenimiento (servicio) en la literatura que acompaña al aparato.

**ADVERTENCIA:** PARA EVITAR RIESGOS DE INCENDIO O DESCARGA ELÉCTRICA, NO EXPONGA ESTE APARATO A LA LLUVIA O HUMEDAD.  
**PRECAUCIÓN:** PARA GARANTIZAR LA SEGURIDAD PERSONAL, OBSERVE LAS SIGUIENTES REGLAS CON RESPECTO AL USO DE ESTA UNIDAD.

1. Opere solo desde la fuente de alimentación especificada en la unidad.
2. Evite dañar el enchufe de CA y el cable de alimentación.
3. Evite una instalación incorrecta y nunca coloque la unidad donde no se pueda lograr una buena ventilación.
4. No permita que entren objetos o líquidos en las aberturas del gabinete.
5. En caso de problemas, desenchufe la unidad y llame a un técnico de servicio.

No intente reparar ni retirar la cubierta trasera.

Los cambios o modificaciones no aprobados por podrían anular la garantía. Cuando no utilice este televisor durante un largo período de tiempo, asegúrese de desconectar el enchufe de alimentación de la toma de CA y la antena para su seguridad.

Para evitar descargas eléctricas, no utilice este enchufe con un cable de extensión, receptáculo u otra salida, a menos que las cuchillas se puedan insertar completamente para evitar la exposición de la hoja.

### **No intente reparar el producto usted mismo**

## **PRECAUCIÓN**

- Para evitar descargas eléctricas, no abra la carcasa del televisor.
- No hay piezas reparables por el usuario en el interior.
- Consulte a personal de servicio calificado para reparaciones.

- 1) Lea estas instrucciones.
- 2) Conserve estas instrucciones.
- 3) Preste atención a todas las advertencias.
- 4) Siga todas las instrucciones.
- 5) No utilice esta unidad cerca del agua.
- 6) Limpiar solo con un paño seco.
- 7) No bloquee ninguna abertura de ventilación. La ventilación

no debe verse obstaculizada cubriendo las aberturas de ventilación con elementos como periódicos, manteles, cortinas, etc.

Tiene que haber una distancia mínima de 5 cm de espacio libre alrededor de la unidad en todo momento para garantizar una ventilación adecuada.

- 8) No lo instale cerca de fuentes de calor como radiadores, rejillas de calefacción, estufas u otros aparatos (incluidos los amplificadores) que producen calor. Tampoco en fuentes de calor encendidas como velas que no deben colocarse sobre o cerca de la unidad.



- 9) Proteja el cable de alimentación para que no se pise o se pellizque, especialmente en los enchufes y el punto donde salen de la unidad.
- 10) Utilice únicamente los aditamentos/accesorios especificados por el fabricante.
- 11) Úselo solo con un carrito, soporte, trípode, soporte o mesa especificado por el fabricante. Cuando se usa un carrito, tenga cuidado al mover la combinación de carro/unidad para evitar lesiones por vuelco.
- 12) Desenchufe esta unidad durante tormentas eléctricas o cuando no se utilice durante largos períodos de tiempo.
- 13) Refiera todo el servicio a personal de servicio calificado. El servicio es necesario cuando la unidad tiene daño de alguna manera, como el cable de alimentación o el enchufe está dañado, o se ha derramado líquido u objetos han caído dentro de la unidad, o si la unidad ha estado expuesta a la lluvia o la humedad y no funciona normalmente o se ha caído.
- 14) La unidad no debe exponerse a goteos o salpicaduras y no debe presentarse a objetos llenos de líquidos, tales como jarrones.
- 15) Coloque el televisor sobre una superficie plana y estable. De lo contrario, el televisor puede caerse, causando lesiones.
- 16) No permita que los niños pequeños jueguen alrededor del televisor. No deben colgarse de la unidad pues el televisor puede caerse y causar lesiones.
- 17) No permita que los niños pequeños jueguen con la bolsa de plástico que viene con el televisor cuando lo desempaque. Si no lo hace, puede resultar en asfixia, lo que puede provocar la muerte.
- 18) Evite la instalación incorrecta y nunca coloque la unidad donde haya buena ventilación.

Al instalar esta unidad, se deben mantener las recomendaciones de distancia entre el equipo y la pared, así como dentro de un área herméticamente cerrada o un mueble.

Manténgase dentro de las pautas de distancia mínima que se muestran para una operación segura.

#### 19) Precauciones para la instalación

- No incline la unidad hacia la izquierda o hacia la derecha o hacia atrás.
- Asegúrese de que el cable de alimentación esté fuera del camino del tráfico peatonal.
- La unidad generará una ligera cantidad de calor durante el funcionamiento.

Asegúrese de que haya suficiente espacio disponible alrededor de la unidad para permitir un enfriamiento satisfactorio.

- Pida a dos personas que saquen la unidad de la caja con la pantalla hacia afuera de ti. Es posible que su ropa (como la hebilla o el botón de un cinturón)

Raye la parte delantera de la unidad. Haga lo mismo cuando mueva la unidad a otro lugar.





- 20) Deje suficiente espacio para insertar y quitar el enchufe de alimentación. Coloque la unidad lo más cerca posible a la toma de corriente como sea posible. La fuente de alimentación principal de esta unidad se controla insertando o extrayendo el enchufe de alimentación. Desconectar físicamente el enchufe de alimentación es la única forma de desconectar la unidad de la fuente de alimentación principal.
- 21) Las baterías no deben exponerse a un calor excesivo, como la luz solar, el fuego o similares.
- 22) Cuando esta unidad está conectada a la toma de corriente, siempre está en modo de espera incluso cuando todas las lámparas no están encendidas. Para apagar la unidad, desconéctela del tomacorriente de pared.
- 23) Si el cable de alimentación está dañado, debe ser reemplazado antes de su uso posterior por parte del fabricante, su agente de servicio o una persona calificada de manera similar para evitar peligro.
- 24) Coloque siempre el televisor sobre muebles que puedan soportar el televisor de manera segura. Asegúrese de que los extremos del televisor no cuelguen del borde de los muebles de soporte.
- 25) No coloque el televisor sobre muebles altos (por ejemplo, armarios o estanterías) sin anclar tanto el mueble como el televisor a una pared u otro soporte adecuado y resistente.
- 26) No coloque el televisor sobre telas u otros materiales colocados entre el televisor y el soporte o mueble.
- 27) Cuando se utilice el enchufe de red como dispositivo de desconexión, el dispositivo de desconexión permanecerá fácilmente operable.



Este equipo es un aparato eléctrico de Clase II o de doble aislamiento. Ha sido diseñado de tal manera que no requiere una conexión eléctrica a tierra.



Si en algún momento en el futuro necesita deshacerse de este producto, por favor tenga en cuenta que: Los productos eléctricos de desecho no deben desecharse con el hogar. Por favor, recicle donde existan instalaciones. Consulte con su autoridad local o minorista para obtener consejos de reciclaje.

## ADVERTENCIAS

El enchufe debe colocarse en un lugar de fácil acceso.  
El dispositivo no debe exponerse a goteos o salpicaduras y no se deben

colocar objetos llenos de líquidos, como jarrones, sobre el dispositivo.

La única herramienta para separar el enchufe de alimentación es la extracción de la pared.

No coloque cosas sobre el dispositivo que estén llenas de líquido.

No exponga el dispositivo al riesgo de descarga eléctrica e incendio.

Recurra al servicio técnico calificado para abrir el dispositivo.

No limpie el dispositivo con un paño húmedo, use solo un paño seco. No exponga el dispositivo a la lluvia ni a la amenaza de exposición al fuego y a descargas eléctricas.

No coloque el tapón en su lugar que se usa para caminar por encima.

Cuando limpie el dispositivo, desconecte la electricidad.

Si no utiliza el dispositivo durante mucho tiempo, retire el enchufe de la pared.

Asegure una distancia mínima de 5 cm alrededor del dispositivo para una ventilación adecuada.

La ventilación no debe ser obstaculizada por el tapado de la ventilación aberturas con objetos como periódicos, manteles, cortinas, etc.

No se deben colocar fuentes de llama, como velas encendidas, sobre el aparato.

Preste atención a los aspectos ambientales de la eliminación de baterías.

La batería del control remoto no debe exponerse al calor excesivo como la luz del sol, el fuego o similares.

El uso de aparatos en clima tropical.

El enchufe debe permanecer fácilmente operable.

(1). El cable de alimentación se utiliza como dispositivo de desconexión, para equipos enchufables, el toma de corriente deberá ser fácilmente accesible.

(2). Peligro de estabilidad

El televisor puede caerse, causando lesiones personales graves o la muerte.

Un televisor puede caerse y causar lesiones personales graves o la muerte.

Cualquier lesión, particularmente a niños, se pueden evitar tomando precauciones simples como:

- Utilice SIEMPRE armarios o soportes o los métodos de montaje recomendados por el fabricante del televisor.

- Utilice SIEMPRE muebles que puedan soportar el televisor de manera segura.

- Asegúrese SIEMPRE de que el televisor no sobresalga del borde de los muebles de soporte.

- SIEMPRE eduque a los niños sobre los peligros de subirse a los muebles para llegar al televisor o sus controles.

- SIEMPRE coloque los cables y los cables conectados a su televisor para

que no se puedan tropezar sobre, tirado o agarrado.

- NUNCA coloque un televisor en un lugar inestable.
- NUNCA coloque el televisor sobre muebles altos (por ejemplo, armarios o estanterías) sin anclar tanto el mueble como el televisor a un soporte adecuado.
- NUNCA coloque el televisor sobre tela u otros materiales que puedan ubicarse entre el televisor y mobiliario de apoyo.
- NUNCA coloque artículos que puedan tentar a los niños a trepar, como juguetes y controles remotos, en la parte superior del televisor o en el mueble sobre el que se coloca el televisor.

## Solución de problemas

Antes de consultar al personal de servicio, consulte la siguiente tabla para conocer la posible causa del problema que está experimentando y para encontrar una solución.

| PROBLEMA                                | SOLUCIÓN  |
|---|---|
| La pantalla se corta en el modo HDMI PC | <ul style="list-style-type: none"><li>• Cuando utilice la entrada HDMI 1080P desde una PC, configure la función “Relación de aspecto” en el modo “Completo”. Por lo tanto, el televisor puede mostrarse completamente sin interrumpirse.</li></ul>  |
| El televisor no se enciende             | <ul style="list-style-type: none"><li>• Asegúrese de que el cable de alimentación esté enchufado.</li><li>• Es posible que las pilas del mando a distancia estén agotadas. Reemplace las baterías.</li></ul>  |
| Sin imagen, sin sonido                  | <ul style="list-style-type: none"><li>• Compruebe el cable de interfaz entre el televisor y la antena/televisión por cable.</li><li>• Presione el botón de encendido en el control remoto.</li><li>• Presione el botón SOURCE en el control remoto, luego presione el botón ENTER para seleccionar las fuentes de TV.</li></ul> |
| Mala imagen, sonido bien                | <ul style="list-style-type: none"><li>• Compruebe el cable de interfaz entre el televisor y la antena/televisión por cable.</li><li>• Pruebe con otro canal. Es posible que la estación tenga dificultades para transmitir.</li><li>• Ajuste las opciones de brillo/contraste en el menú Video.</li></ul>                       |
| Imagen correcta, sonido deficiente      | <ul style="list-style-type: none"><li>• Es posible que el sonido esté silenciado. Presione el botón MUTE en el control remoto.</li><li>• Presione el botón VOL+ en el control remoto para aumentar el volumen.</li></ul>  |
| Ruido de audio                          | <ul style="list-style-type: none"><li>• Aleje cualquier equipo de infrarrojos del televisor.</li></ul>  |

El panel LED TFT utiliza un panel que consta de subpíxeles que requieren tecnología para producir. Sin embargo, puede haber pocos píxeles brillantes u oscuros en la pantalla. Estos píxeles no tendrán ningún impacto en el rendimiento del producto.

## Instrucciones básicas de instalación

La base del soporte debe instalarse de forma segura como se muestra a continuación, a menos que el televisor esté montado en la pared. Coloque el televisor boca abajo sobre una superficie plana, sobre una toalla o manta para evitar dañar la pantalla. Alinee los orificios de la base con los orificios del poste de soporte de la base. Pase el soporte de la base a través de la base como se muestra en la siguiente figura y use tornillos para fijar la base y el televisor.

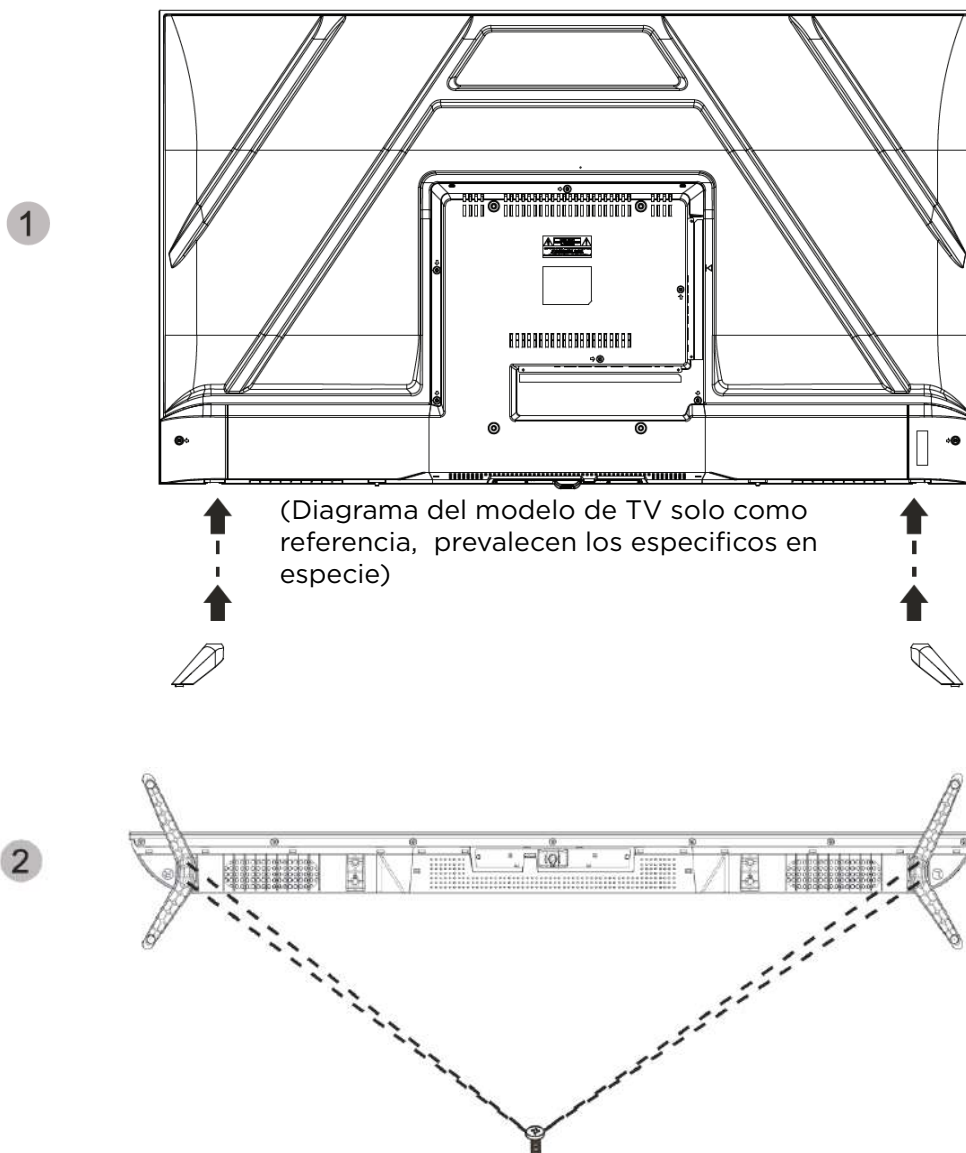

3

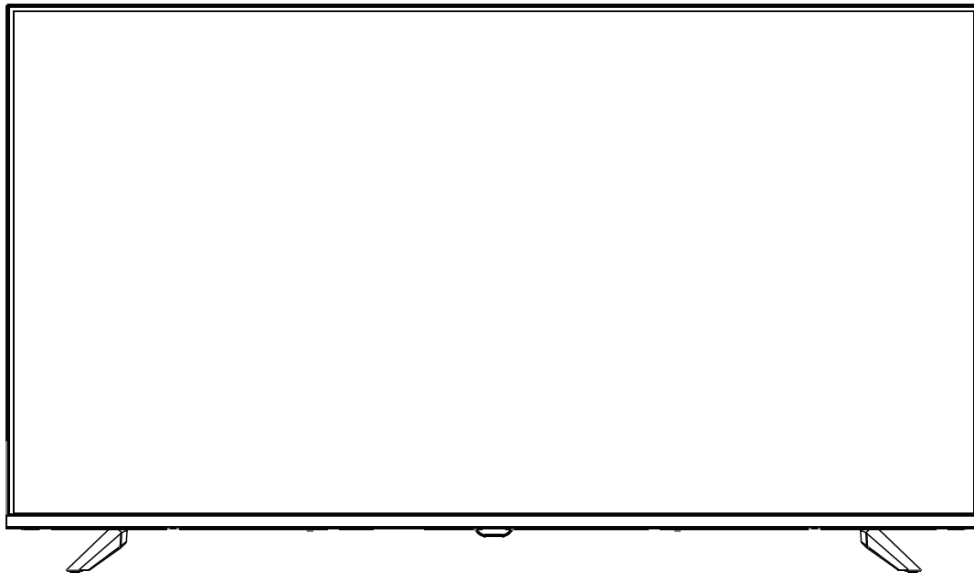

## Descripción de la unidad principal

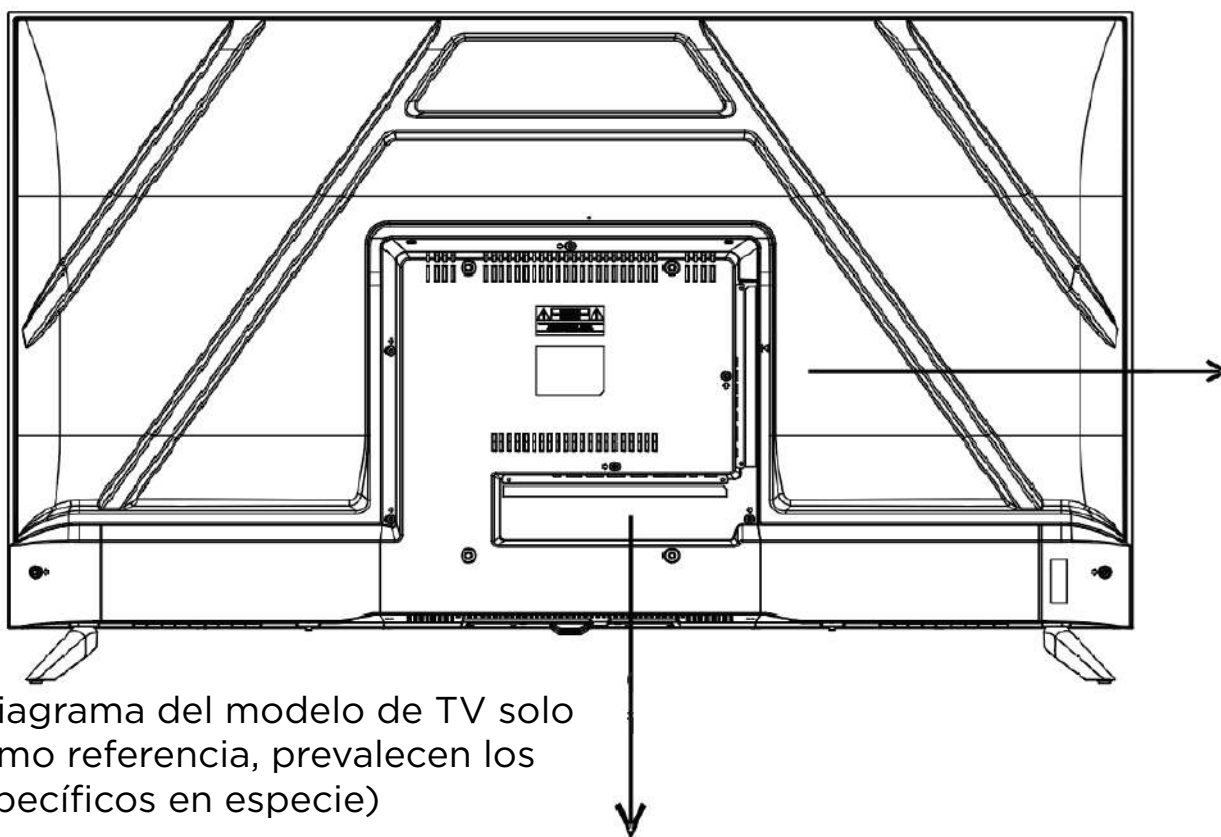

(Diagrama del modelo de TV solo como referencia, prevalecen los específicos en especie)

RF

USB2 (5V ---500mA)  
USB1 (5V ---500mA)

VIDEO L R  
AV IN2

EARPHONE

AC IN~ RJ45 HDMI1 (ARC) HDMI2 HDMI3 VIDEO L R AV IN1 OPTICAL

| ARTÍCULO | NOMBRE DEL CONECTOR | DESCRIPCIÓN DE LA FUNCIÓN  |
|----------|---------------------|--|
| 1        | AURICULAR           | Conecte los auriculares.   |
| 2        | AVIN                | Entrada de vídeo compuesto   |
| 3        | RJ45                | Conecte la interfaz de red.  |
| 4        | RF                  | Terminal de entrada de antena. Conéctelo a un equipo con salida de antena o toma de antena de pared. |
| 5        | HDMI                | Conecte el conector de salida HDMI del DVD.  |
| 6        | USB                 | Estos puertos solo se pueden utilizar para las funcionalidades de los módulos inteligentes.          |
| 7        | ÓPTICO              | Conexión para entrada óptica digital para amplificador de audio.                                     |

Tenga en cuenta:

Cuando se utiliza un USB con un dispositivo externo, si la corriente es demasiado grande, el equipo externo necesitará una fuente de alimentación externa (como un disco duro móvil o una unidad móvil).

## Descripción de la unidad principal

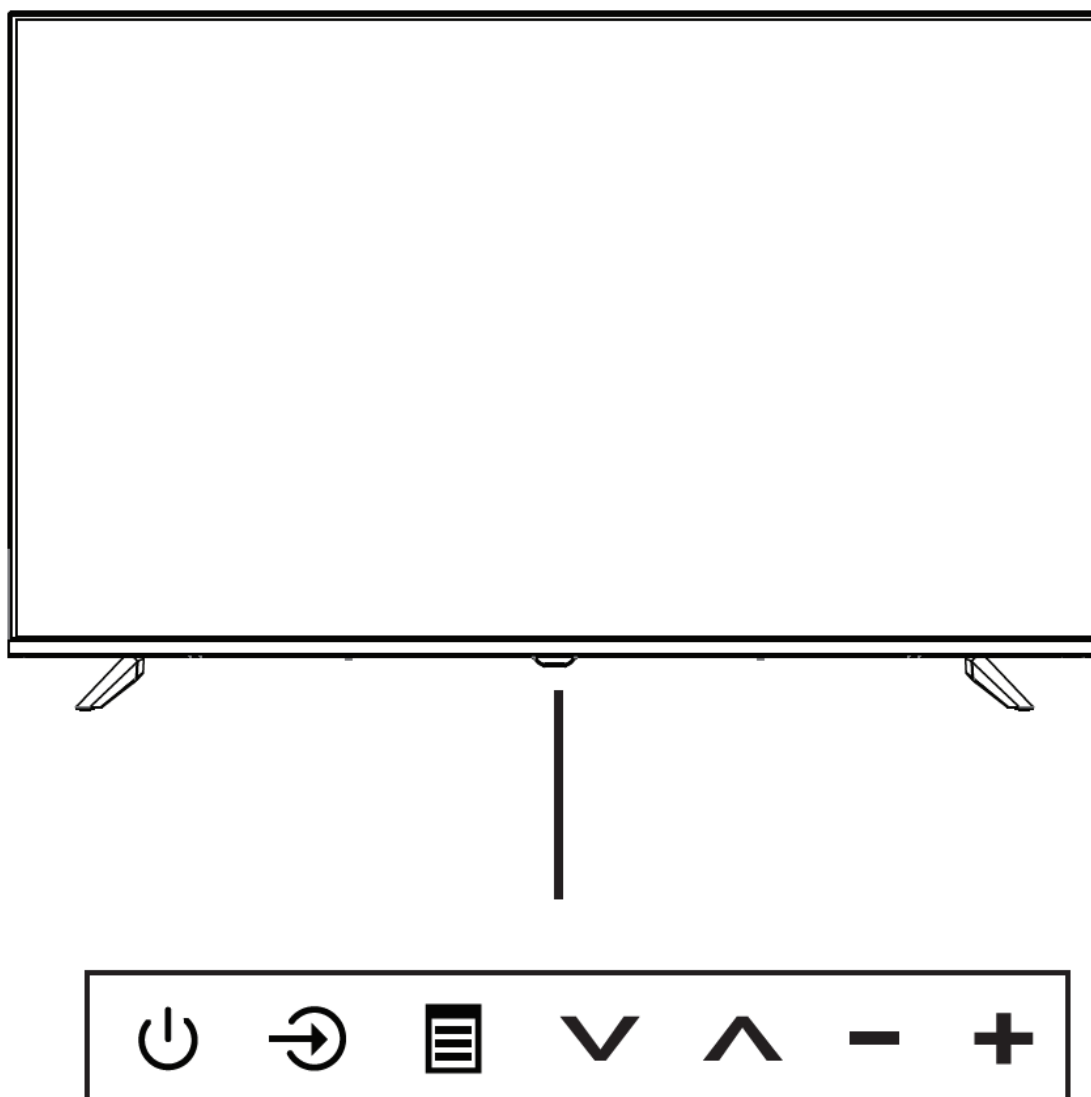

| ARTÍCULO | NOMBRE DEL BOTÓN  | DESCRIPCIÓN DE LA FUNCIÓN   |
|----------|---|---|
| 1        |  (Encendido) | Encienda el televisor cuando esté en modo de espera o viceversa.                                |
|          | MENÚ  | Presione para abrir el menú principal en la pantalla.   |
|          | CH+ / CH-   | Presione para escanear a través de los canales y moverse hacia arriba y hacia abajo.            |
|          | VOL+ / VOL-   | Presione para aumentar o disminuir el nivel de sonido y mover la dirección izquierda y derecha. |
|          | FUENTE  | Muestra la lista de selección de origen.  |
| 2        | INDICADOR DE ENCENDIDO  | El indicador se ilumina en ROJO en modo de espera y en VERDE cuando se enciende el televisor.   |
| 3        | SENSOR REMOTO   | Sensor de infrarrojos para el mando a distancia.  |

## Montaje en pared (si está disponible)

| Dimensión de la unidad (unidad: mm)  |                | Tornillos         |
|--|----------------|-------------------|
| 50"  | VESA 200 x 300 | M6x12mm, 4 piezas |
| Nota: La longitud del tornillo especificada es solo una recomendación; Longitud real requerida puede variar según el tipo de soporte de pared utilizado. |                |                   |

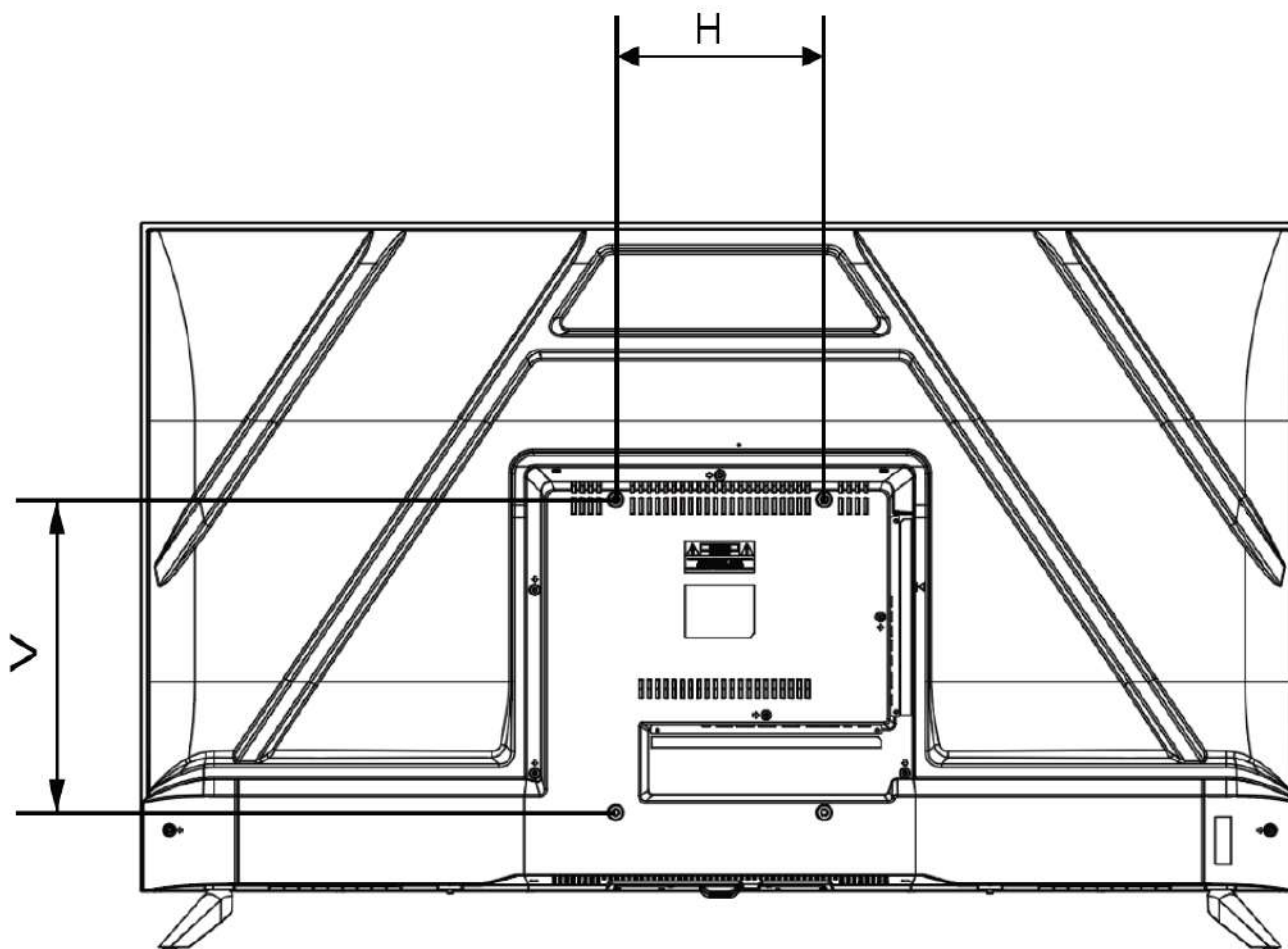





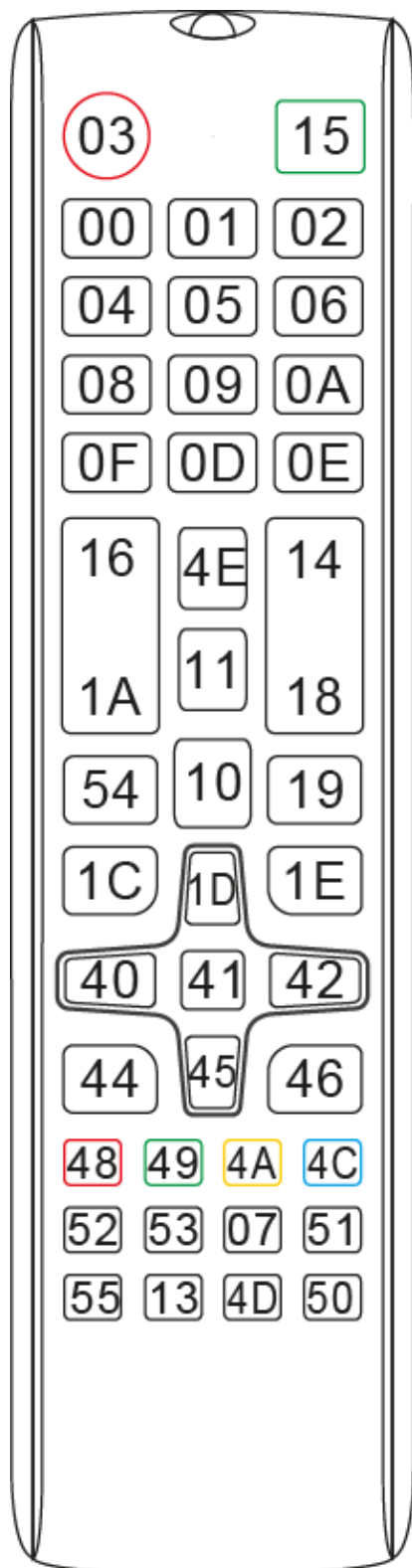

## Advertencias:

1. No instale el soporte de pared usted mismo. Póngase en contacto con profesionales calificados para la instalación.
2. El televisor no debe montarse en paredes o superficies que tengan un ángulo de más de 10 grados con dirección vertical. De lo contrario, el televisor puede caerse.
3. Las paredes para el montaje deben tener suficiente resistencia para soportar todo el peso del televisor. Por ejemplo, la pared de hormigón y la mampostería son elegibles. No coloque el soporte en paredes blandas como paredes de tierra y placas de yeso.
4. Si se utilizan piezas de repuesto de diferentes especificaciones (como tornillos) durante el montaje, consulte con profesionales calificados para asegurarse de que estas piezas sean seguras y efectivas.
5. Antes de fijar las piezas a la pared, los orificios para los anclajes deben cumplir con las reglas de instalación. De lo contrario, pueden existir algunos problemas potenciales.
6. No coloque ninguna fuente de calor debajo de su televisor. O bien, puede provocar un incendio.
7. No coloque el televisor cerca de nada que gotee. Los transductores y los cables de alto voltaje también deben mantenerse alejados del aparato. O bien, puede causar fluencia, descarga eléctrica o mala resonancia.
8. No coloque el televisor en un lugar donde pueda ocurrir una colisión o vibración.
9. Para evitar caídas inesperadas del televisor, no ejerza ninguna fuerza fuerte sobre el televisor o el soporte de pared después de la instalación.
10. Asegúrese de desenchufar el televisor antes de instalarlo. Mantenga cualquier cosa dura o afilada lejos del panel de la pantalla para evitar que navegue.
11. Después de la instalación, si es necesario mover el gabinete, comuníquese con los profesionales calificados.

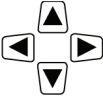

# Operación de control remoto



| Botón   | Descripción   |
|---|---|
|  Encendido | Enciende y apaga el televisor.  |
|            | Presione este botón para cortar el sonido del televisor temporalmente. Pulse de nuevo para reanudar.                                    |
| <b>BOTONES NUMÉRICOS</b>  | Úselo para elegir canales (en modo TV).   |
| PVR   | Para iniciar el canal de grabación. Presione para comenzar a grabar la transmisión del canal a su disco flash USB.                      |
|            | Presione este botón para Inicio. (Modo Android)   |
| <b>CH+/CH-</b>  | Desplácese hasta el canal siguiente/anterior.   |
| <b>VOL+/VOL-</b>  | Presione para aumentar o disminuir el volumen del audio.  |
| <b>MENÚ</b>   | Presione para mostrar o eliminar menús en pantalla o para salir de alguna operación.  |
| <b>FUENTE</b>   | Presione para cambiar la fuente de señal.   |
| <b>NETFLIX</b>  | Presione esta tecla para acceder al sitio de Netflix.   |
| <b>ASPECTO</b>  | Pulse este botón para ampliar la relación de aspecto.   |
| <b>Prime Video</b>  | Pulsa esta tecla para acceder al sitio de Prime Video.  |
| <b>Disney+</b>  | Pulsa esta tecla para acceder al sitio de Disney+.  |
| <b>YouTube</b>  | Presione esta tecla para acceder al sitio de YouTube.   |
| <b>ENTRAR</b>   | Selecciona o ejecuta un elemento de menú seleccionado.  |
|          | Almohadilla direccional (arriba / abajo / izquierda / derecha). Mueve el foco y cambia los valores que se ven en el menú del televisor. |
| <b>MONITOR</b>  | Cuando se presiona mientras está viendo un programa, aparece la información del programa.   |
| <b>SALIDA</b>   | Presione para salir de la interfaz actual.  |
| <b>BOTONES DE COLOR</b>   | Llave roja / verde / amarilla / azul. Utilícelo como enlace de navegación o menú de edición de programas.                               |
|          | Modo de ratón activado/desactivado.   |
|          | Botón de control del reproductor multimedia digital: Incluye reproducción/pausa, parada, siguiente, anterior (en modo USB).             |
|          | Seleccione el modo de configuración.  |
| <b>EPG</b>  | Ingresa a la guía electrónica de programación (solo para el modo DTV).  |
| <b>CC/SUBTÍTULO</b>   | Pulsa el botón para mostrar los subtítulos disponibles (en modo DTV).   |
| <b>MTS/AUDIO</b>  | Presione este botón para mostrar y seleccionar diferentes sistemas de audio de TV o el idioma.  |

## NOTA:

Todas las imágenes de este manual son ejemplos, solo como referencia, el producto real puede diferir de las imágenes.

Los botones no mencionados aquí no se utilizan.



# MANUAL DO USUÁRIO

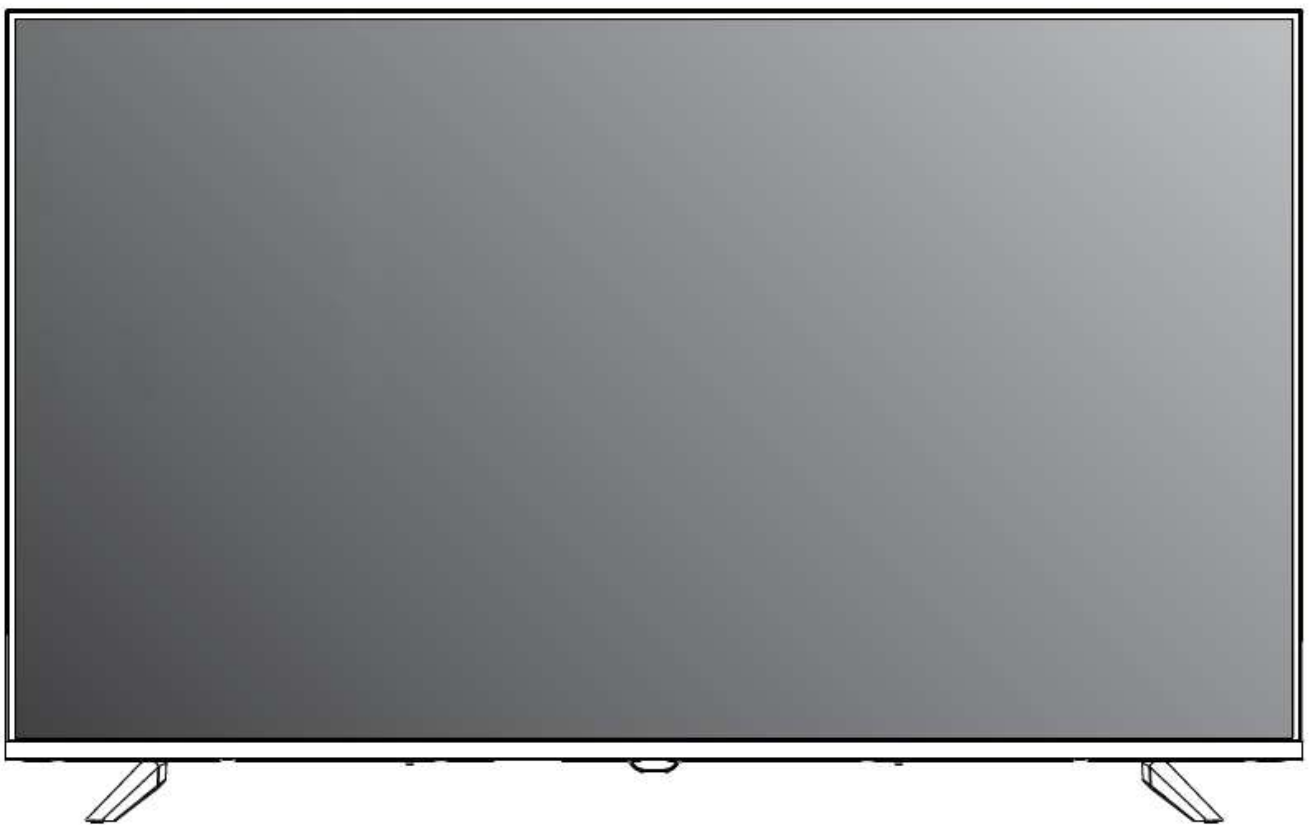



# ACESSÓRIOS

1. TV DE LED x1
2. Controle remoto x1
3. Suportes x2
4. Parafusos x4
5. Manual do usuário x1

## Instruções de segurança importantes

### Avisos e precauções

|  |  |   |
|--|--|---|
|   | <b>Advertência</b><br>Risco de descarga elétrica,<br>não abra. |  |
| <p>Advertência: Para evitar o risco de descarga elétrica, não retire a tampa (nem a parte traseira).<br/>Não há peças reparáveis pelo usuário no interior.<br/>Consulte um profissional de serviço qualificado</p> |  |   |



O símbolo do relâmpago com ponta de seta, dentro de um triângulo equilátero, destina-se a alertar o usuário sobre a presença de “tensão perigosa” não isolada dentro do gabinete do produto, que pode ser de magnitude suficiente para constituir um risco de choque elétrico para uma pessoa.



O ponto de exclamação dentro de um triângulo equilátero tem o objetivo de alertar o usuário sobre a presença de instruções importantes de operação e manutenção (assistência técnica) na literatura que acompanha o aparelho.

**AVISO: PARA EVITAR RISCO DE INCÊNDIO OU CHOQUE ELÉTRICO, NÃO EXPONHA ESTE APARELHO À CHUVA OU À UMIDADE.**

**CUIDADO: PARA GARANTIR A SEGURANÇA PESSOAL, OBSERVE AS REGRAS A SEGUIR COM RELAÇÃO AO USO DESTA UNIDADE.**

1. Opere somente com a fonte de alimentação especificada na unidade.
2. Evite danificar o plugue CA e o cabo de alimentação.
3. Evite a instalação inadequada e nunca coloque a unidade em um local onde não seja possível obter uma boa ventilação.
4. Não permita que objetos ou líquidos entrem nas aberturas do gabinete.
5. Em caso de problemas, desconecte a unidade da tomada e chame um técnico de manutenção.

Não tente consertar ou remover a tampa traseira.

Alterações ou modificações não aprovadas pela empresa podem anular a garantia.

Quando não usar esta TV por um longo período de tempo, certifique-se de desconectar o plugue de alimentação da tomada CA e da antena para sua segurança.

Para evitar choque elétrico, não use esse plugue com uma extensão, receptáculo ou outra tomada, a menos que as lâminas possam ser totalmente inseridas para evitar a exposição das lâminas.

### **Não tente consertar o produto por conta própria**

## **CUIDADO**

- Para evitar choques elétricos, não abra a caixa da TV.
- Não há peças que possam ser reparadas pelo usuário em seu interior.
- Consulte uma equipe de serviço qualificada para fazer reparos.

- 1) Leia estas instruções.
- 2) Guarde estas instruções.
- 3) Preste atenção a todos os avisos.
- 4) Siga todas as instruções.
- 5) Não use essa unidade perto de água.
- 6) Limpe apenas com um pano seco.
- 7) Não bloqueie as aberturas de ventilação. A ventilação não deve ser impedida pela cobertura das aberturas de ventilação com itens como jornais, toalhas de mesa, cortinas, etc.  
Deve haver um espaço mínimo de 5 cm ao redor da unidade o tempo todo para garantir a ventilação adequada.
- 8) Não instale próximo a fontes de calor, como radiadores, registros de calor, fogões ou outros aparelhos (inclusive amplificadores) que produzam calor. Além disso, não coloque sobre ou perto de fontes de calor, como velas acesas, que não devem ser colocadas sobre ou perto da unidade.



9) Proteja o cabo de alimentação para que não seja pisoteado ou apertado, principalmente nos plugues, receptáculos de conveniência e no ponto em que ele sai da unidade.

10) Use somente acessórios especificados pelo fabricante.

11) Use somente com um carrinho, suporte, tripé, suporte ou mesa especificados pelo fabricante. Quando um carrinho for usado, tenha cuidado ao mover a combinação carrinho/unidade para evitar ferimentos causados por tombamento.

12) Desconecte a unidade da tomada durante tempestades com raios ou quando não for usada por longos períodos de tempo.

13) Encaminhe todos os serviços de manutenção para uma equipe de manutenção qualificada. A manutenção é necessária quando a unidade tiver sido danificada de alguma forma, como cabo de alimentação ou plugue danificados, líquido derramado ou objetos caídos na unidade, ou se a unidade tiver sido exposta à chuva ou umidade e não funcionar normalmente ou tiver sofrido queda.

14) A unidade não deve ser exposta a gotejamento ou respingos e não deve ser exposta a gotejamento ou respingos e não deve ser exposta a objetos cheios de líquidos, como vasos.

15) Coloque o aparelho de TV em uma superfície plana e estável. Caso contrário, a TV poderá cair e causar ferimentos.

16) Não permita que crianças pequenas brinquem ao redor do aparelho de TV. Elas não devem se pendurar na unidade, pois a TV pode cair e causar ferimentos.

17) Não permita que crianças pequenas brinquem com o saco plástico que acompanha a TV ao desembalá-la. Não fazer isso pode resultar em sufocamento, o que pode levar à morte.

18) Evite uma instalação inadequada e nunca coloque a unidade em um local onde não haja boa ventilação.

Ao instalar esta unidade, deve-se manter a distância recomendada entre o equipamento e a parede, bem como dentro de uma área ou gabinete hermeticamente fechado. Mantenha-se dentro das diretrizes de distância mínima mostradas para uma operação segura.

19) Precauções de instalação

- Não incline a unidade para a esquerda, para a direita ou para trás.

- Certifique-se de que o cabo de alimentação esteja fora do caminho do tráfego de pedestres.

- A unidade gerará uma pequena quantidade de calor durante a operação. Certifique-se de que haja espaço suficiente disponível ao redor da unidade para permitir um resfriamento satisfatório.

- Peça a duas pessoas que retirem a unidade da caixa com a tela virada para longe de você. É possível que sua roupa (como uma fivela de cinto ou um botão)



Arranhar a parte frontal da unidade. Faça o mesmo quando mover a unidade para outro local.

20) Deixe espaço suficiente para inserir e remover o plugue de alimentação. Coloque a unidade o mais próximo possível da tomada elétrica. A fonte de alimentação principal dessa unidade é controlada pela inserção ou remoção do plugue de alimentação. Desconectar fisicamente o plugue de alimentação é a única maneira de desconectar a unidade da fonte de alimentação principal.

21) As baterias não devem ser expostas a calor excessivo, como luz solar, fogo ou similares.

22) Quando esta unidade está conectada à tomada elétrica, ela está sempre no modo de espera, mesmo quando todas as lâmpadas não estão acesas. Para desligar a unidade, desconecte-a da tomada da parede.

23) Se o cabo de alimentação estiver danificado, ele deverá ser substituído antes do uso pelo fabricante, por seu agente de serviço ou por pessoas igualmente qualificadas para evitar riscos.

24) Sempre coloque o aparelho de TV em um móvel que possa apoiá-lo com segurança.

Certifique-se de que as extremidades do aparelho de TV não fiquem penduradas na borda do móvel de apoio.

25) Não coloque o aparelho de TV em móveis altos (por exemplo, armários ou estantes) sem fixar o móvel e o aparelho de TV em uma parede ou em outro suporte adequado e resistente.

26) Não coloque o aparelho de TV sobre tecidos ou outros materiais colocados entre o aparelho de TV e o suporte ou gabinete.

27) Quando o plugue da rede elétrica for usado como dispositivo de desconexão, o dispositivo de desconexão deverá permanecer prontamente operável.



Este equipamento é um aparelho elétrico de Classe II ou com isolamento duplo.

Ele foi projetado de forma a não exigir aterramento elétrico.



Se, em algum momento no futuro, você precisar descartar este produto, observe que: Os resíduos de produtos elétricos não devem ser descartados com o lixo doméstico. Recicle onde houver instalações.

Consulte a autoridade local ou o varejista para obter orientação sobre reciclagem.

## ADVERTÊNCIAS

O plugue deve ser colocado em um local de fácil acesso.

O dispositivo não deve ser exposto a gotejamento ou respingos e

nenhum objeto cheio de líquidos, como vasos, deve ser colocado sobre o dispositivo.

A única ferramenta para desconectar o plugue de alimentação é a remoção da parede.

Não coloque objetos cheios de líquido sobre o dispositivo.

Não exponha o dispositivo ao risco de choque elétrico e incêndio.

Encaminhe a manutenção para uma equipe de serviço qualificada para abrir o dispositivo.

Não limpe o dispositivo com um pano úmido, use apenas um pano seco.

Não exponha o dispositivo à chuva ou à ameaça de exposição a fogo e choque elétrico.

Não coloque o plugue em um local que seja usado para caminhar sobre ele.

Ao limpar o dispositivo, desconecte a alimentação.

Se não usar o dispositivo por um longo período, remova o plugue da tomada.

Certifique-se de que haja uma distância mínima de 5 cm ao redor do dispositivo para uma ventilação adequada.

A ventilação não deve ser impedida pelo bloqueio das aberturas de ventilação com objetos como jornais, toalhas de mesa, cortinas, etc.

Nenhuma fonte de chama aberta, como velas acesas, deve ser colocada sobre o aparelho.

Preste atenção aos aspectos ambientais do descarte da bateria.

A bateria do controle remoto não deve ser exposta a calor excessivo, como luz solar, fogo ou similares.

O uso de aparelhos em climas tropicais.

O plugue deve permanecer facilmente operável.

(1). O cabo de alimentação é usado como um dispositivo de desconexão; para equipamentos conectáveis, a tomada deve ser facilmente acessível.

(2). Risco de estabilidade

A TV pode cair, causando lesões pessoais graves ou morte.

Um aparelho de TV pode cair, causando lesões pessoais graves ou morte.

Qualquer lesão, especialmente em crianças, pode ser evitada tomando-se precauções simples, como:

- SEMPRE use gabinetes, suportes ou métodos de montagem recomendados pelo fabricante da TV.

- SEMPRE use móveis que possam suportar a TV com segurança.

- SEMPRE certifique-se de que a TV não fique acima da borda do móvel de suporte.

- SEMPRE instrua as crianças sobre os perigos de subir em móveis para alcançar a TV ou seus controles.



- SEMPRE posicione os cabos e fios conectados à TV de modo que não possam tropeçar, ser puxados ou agarrados.
- NUNCA coloque uma TV em um local instável.
- NUNCA coloque a TV em um móvel alto (por exemplo, armários ou prateleiras) sem ancorar o móvel e a TV em um suporte adequado.
- NUNCA coloque a TV sobre tecido ou outros materiais que possam ser colocados entre a TV e o móvel de apoio.
- NUNCA coloque itens que possam tentar as crianças a escalar, como brinquedos e controles remotos, em cima da TV ou no móvel em que a TV está colocada.

## Solução de problemas

Antes de consultar a equipe de manutenção, consulte a tabela a seguir para descobrir a possível causa do problema que está ocorrendo e para encontrar uma solução.

| PROBLEMA                         | SOLUÇÃO  |
|----------------------------------|--|
| A tela é cortada no modo PC HDMI | - Ao usar a entrada HDMI 1080P de um PC, defina a função “Aspect Ratio” para o modo “Full”. Portanto, a TV pode ser exibida completamente sem interrupção.   |
| A TV não liga                    | - Verifique se o cabo de alimentação está conectado.<br>- As baterias do controle remoto podem estar gastas. Substitua as pilhas.  |
| Sem imagem, sem som              | - Verifique o cabo de interface entre a TV e a antena/televisão a cabo.<br>- Pressione o botão liga/desliga no controle remoto.<br>- Pressione o botão SOURCE no controle remoto e, em seguida, pressione o botão ENTER para selecionar as fontes de TV. |
| Imagem ruim, som OK              | - Verifique o cabo de interface entre a TV e a antena/TV a cabo.<br>- Tente outro canal. A estação pode estar com dificuldade de transmissão.<br>- Ajuste as configurações de brilho/contraste no menu Vídeo.  |
| Imagem OK, som ruim              | - O som pode estar mudo. Pressione o botão MUTE no controle remoto.<br>- Pressione o botão VOL+ no controle remoto para aumentar o volume.   |
| Ruído de áudio                   | - Afaste qualquer equipamento de infravermelho do aparelho de TV.  |

O painel LED TFT usa um painel composto de subpixels que requerem tecnologia para serem produzidos. No entanto, pode haver poucos pixels claros ou escuros na tela. Esses pixels não terão nenhum impacto sobre o desempenho do produto.

## Instruções básicas de instalação

A base do suporte deve ser instalada com firmeza, conforme mostrado abaixo, a menos que a TV seja montada na parede. Coloque a TV virada para baixo em uma superfície plana, sobre uma toalha ou cobertor para evitar danos à tela. Alinhe os orifícios da base com os orifícios da coluna de suporte da base. Passe o suporte da base pela base, conforme mostrado na figura abaixo, e use parafusos para fixar a base e a TV.

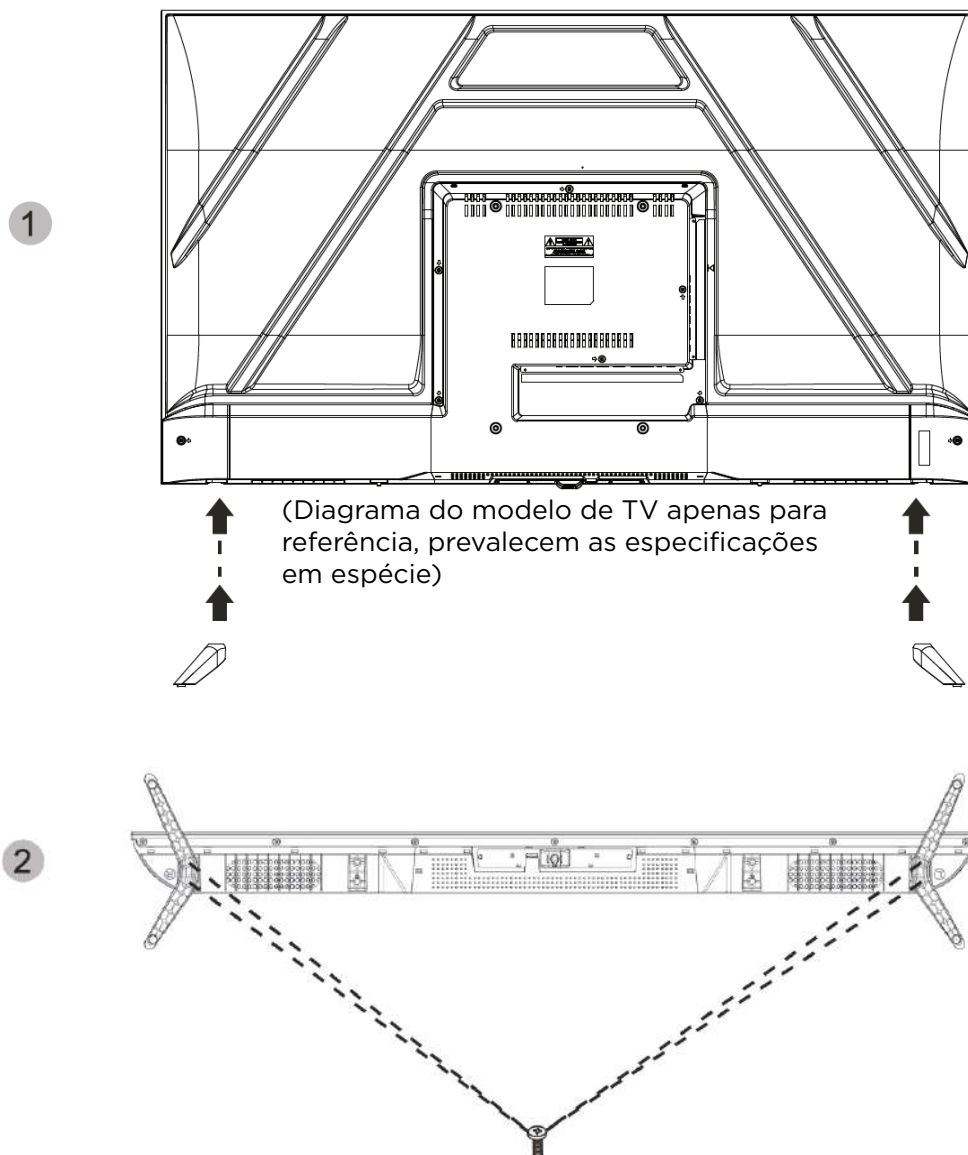

3

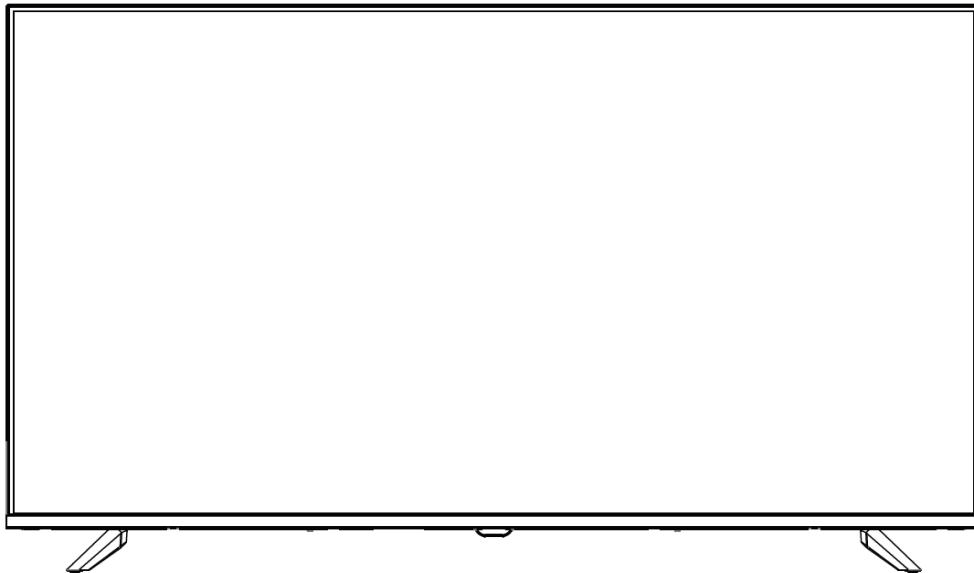

## Descrição da unidade principal

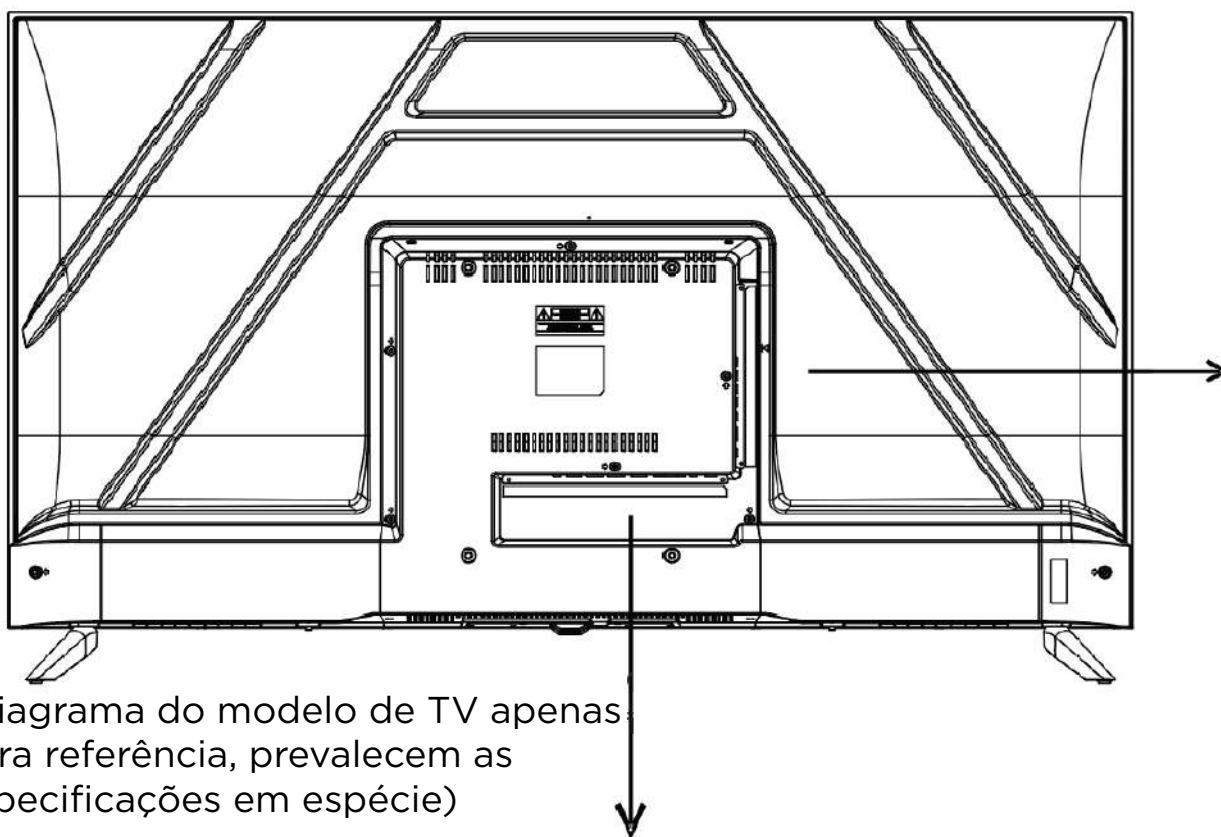

(Diagrama do modelo de TV apenas para referência, prevalecem as especificações em espécie)





| ARTIGO | NOME DO CONECTOR | DESCRIÇÃO DO TRABALHO   |
|--------|------------------|---|
| 1      | FONE DE OUVIDO   | Conecte os fones de ouvido.   |
| 2      | AVIN             | Entrada de vídeo composto   |
| 3      | RJ45             | Conecte a interface de rede.  |
| 4      | RF               | Terminal de entrada de antena. Conecte ao equipamento com saída de antena ou soquete de antena de parede. |
| 5      | HDMI             | Conecte o conector de saída HDMI do DVD.  |
| 6      | USB              | Essas portas só podem ser usadas para as funcionalidades do módulo inteligente.                           |
| 7      | ÓPTICO           | Conexão para entrada óptica digital para amplificador de áudio.   |

Observe:

Ao usar um USB com um dispositivo externo, se a corrente for muito grande, o equipamento externo precisará de uma fonte de alimentação externa (como um disco rígido móvel ou uma unidade móvel).

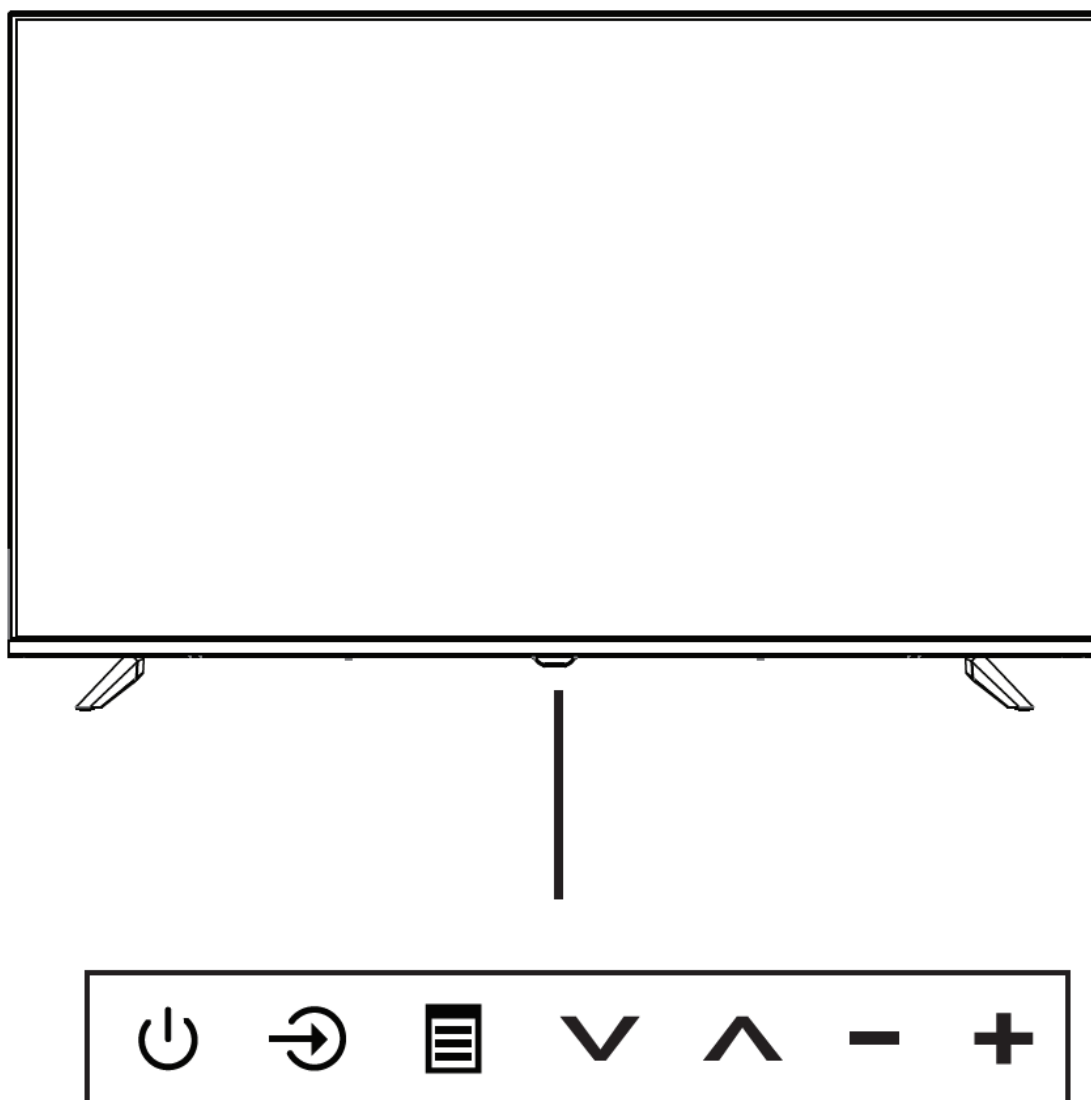
## Descrição da unidade principal



| ARTIGO | NOME DO BOTÃO   | DESCRIÇÃO DO TRABALHO   |
|--------|---|---|
| 1      |  (Ignição) | Ligue a TV quando ela estiver no modo de espera ou vice-versa.  |
|        | MENÚ  | Pressione para abrir o menu principal na tela.  |
|        | CH+ / CH-   | Pressione para percorrer os canais e mover para cima e para baixo.                                    |
|        | VOL+ / VOL-   | Pressione para aumentar ou diminuir o nível de som e mova a direção para a esquerda e para a direita. |
|        | FONTE   | Exibe a lista de seleção de fontes.   |
| 2      | INDICADOR DE ENERGIA  | O indicador acende em VERMELHO no modo de espera e em VERDE quando a TV é ligada.                     |
| 3      | SENSOR REMOTO   | Sensor infravermelho para controle remoto.  |

## Montagem na parede (se disponível)

| Dimensão da unidade (unidade: mm)  |                | Parafusos        |
|--|----------------|------------------|
| 50"  | VESA 200 x 300 | M6x12mm, 4 peças |
| Observação: O comprimento do parafuso especificado é apenas uma recomendação; o comprimento real necessário pode variar dependendo do tipo de suporte de parede usado. |                |                  |

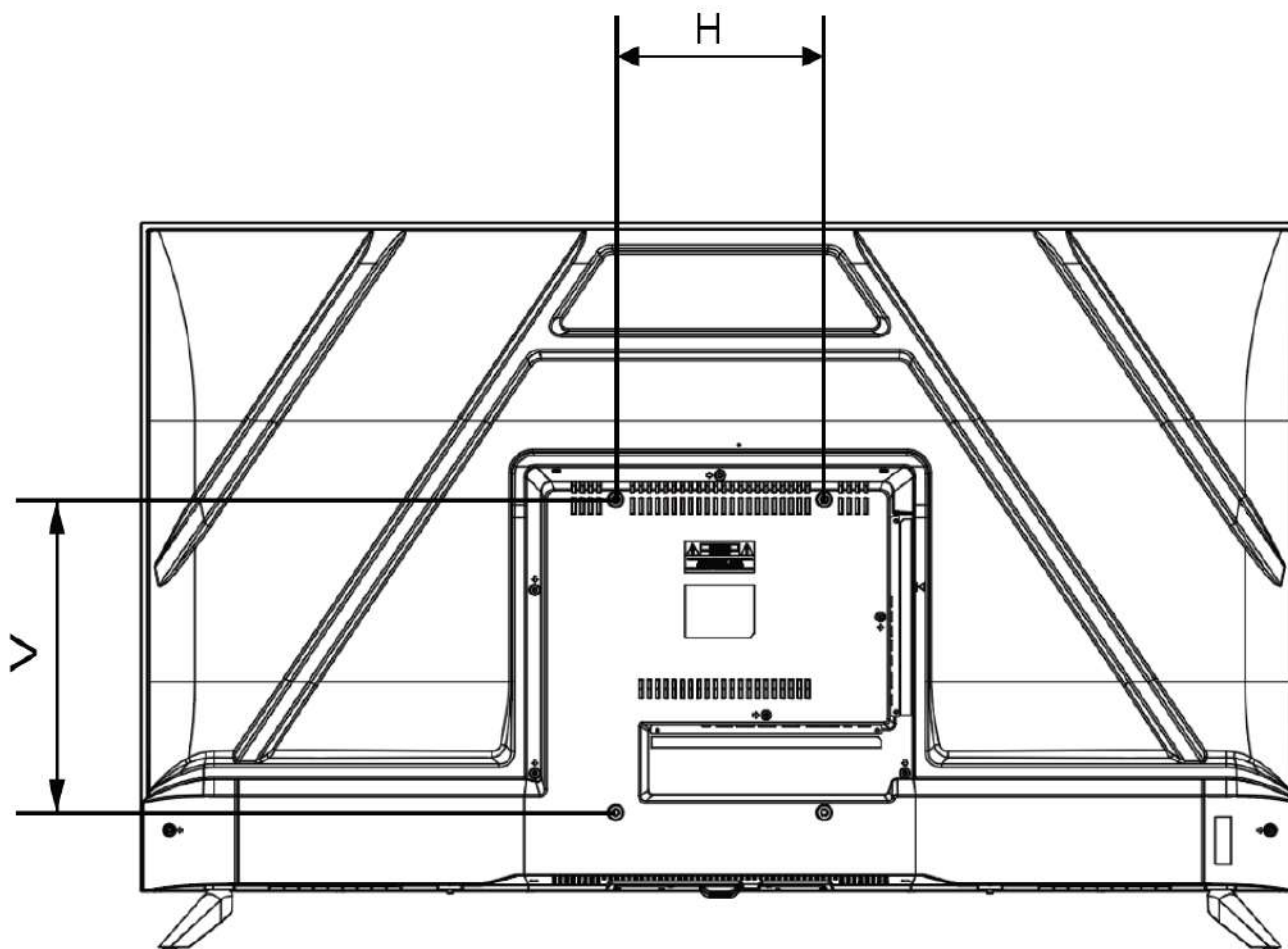

## Advertências:

1. Não instale o suporte de parede por conta própria. Entre em contato com profissionais qualificados para a instalação.
2. A TV não deve ser montada em paredes ou superfícies que estejam em um ângulo de mais de 10 graus em relação à direção vertical. Caso contrário, a TV poderá cair.
3. As paredes de montagem devem ter resistência suficiente para suportar o peso total do aparelho de TV. Por exemplo, paredes de concreto e alvenaria são elegíveis. Não monte o suporte em paredes macias, como paredes de terra e placas de gesso.
4. Se peças de reposição com especificações diferentes (como parafusos) forem usadas durante a montagem, consulte profissionais qualificados para garantir que essas peças sejam seguras e eficazes.
5. Antes de fixar as peças na parede, os furos para as âncoras devem estar de acordo com as regras de instalação. Caso contrário, poderá haver alguns problemas potenciais.
6. Não coloque nenhuma fonte de calor sob a TV. Caso contrário, isso poderá causar um incêndio.
7. Não coloque a TV perto de objetos que possam pingar. Os transdutores e os cabos de alta tensão também devem ser mantidos longe do aparelho. Caso contrário, isso pode causar rastejamento, choque elétrico ou ressonância ruim.
8. Não coloque o aparelho de TV em um local onde possa ocorrer colisão ou vibração.
9. Para evitar a queda inesperada do aparelho de TV, não exerça nenhuma força forte sobre o aparelho de TV ou o suporte de parede após a instalação.
10. Certifique-se de desconectar a TV da tomada antes da instalação. Mantenha qualquer objeto duro ou pontiagudo longe do painel da tela para evitar que ele se desloque.
11. Após a instalação, se o gabinete precisar ser movido, entre em contato com profissionais qualificados.

# Operação do controle remoto

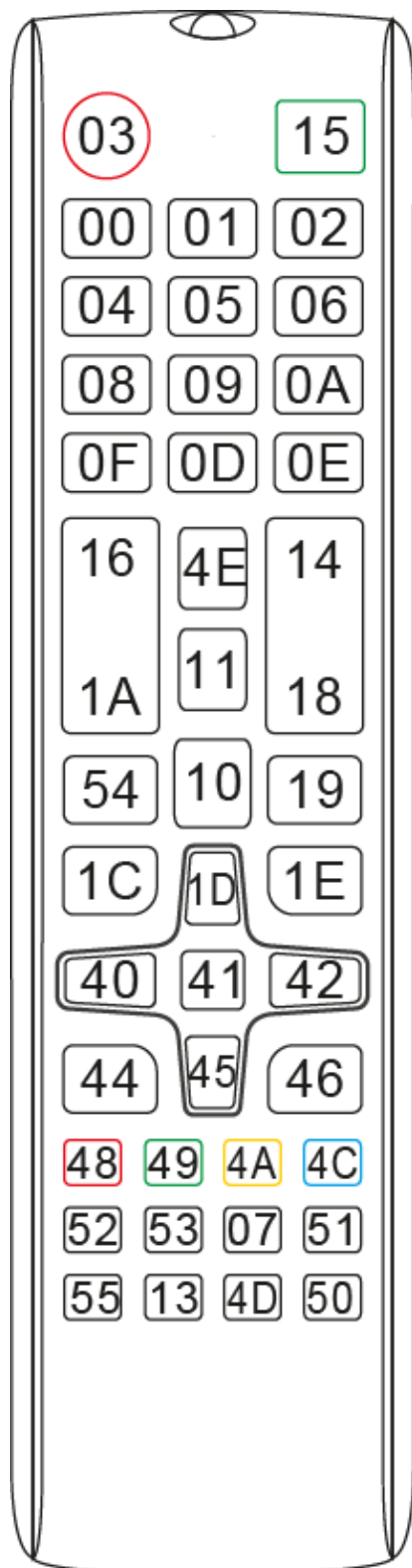

| Botão                | Descrição   |
|----------------------|---|
| Ignição              | Ligar e desligar a TV.  |
| <br>BOTÕES NUMÉRICOS | Pressione esse botão para cortar temporariamente o som da TV. Pressione novamente para retomar.<br><br>Use para selecionar canais (no modo TV). |
| PVR                  | Para iniciar a gravação do canal. Pressione para iniciar a gravação do fluxo de canais no disco flash USB.                                      |
|                      | Pressione esse botão para iniciar (modo Android).   |
| <b>CH+/CH-</b>       | Role para o canal seguinte/anterior.  |
| <b>VOL+/VOL-</b>     | Pressione para aumentar ou diminuir o volume do áudio.  |
| MENÚ                 | Pressione para exibir ou excluir menus na tela ou para sair de uma operação.  |
| FUENTE               | Pressione para alterar a fonte de sinal.  |
| NETFLIX              | Pressione essa tecla para acessar o site da Netflix.  |
| ASPECTO              | Pressione esse botão para ampliar a proporção de aspecto.   |
| Prime Video          | Pressione essa tecla para acessar o site do Prime Video.  |
| Disney+              | Pressione essa tecla para acessar o site do Disney+.  |
| YouTube              | Pressione essa tecla para acessar o site do YouTube.  |
| ENTRAR               | Seleciona ou executa um item de menu selecionado.   |
|                      | Almofada direcional (para cima / para baixo / esquerda / direita). Move o foco e altera os valores exibidos no menu da TV.                      |
| MONITOR              | Quando pressionado durante a exibição de um programa, as informações do programa são exibidas.  |
| SAÍDA                | Pressione para sair da interface atual.   |
| BOTÕES DE CORES      | Tecla vermelha / verde / amarela / azul. Use como link de navegação ou menu de edição de programa.  |
|                      | Ativação/desativação do modo mouse.   |
|                      | Botão de controle do reprodutor de mídia digital: Inclui reproduzir/pausar, parar, próximo, anterior (no modo USB).                             |
|                      | Selecione o modo de configuração.   |
| <b>EPG</b>           | Entre no guia eletrônico de programas (somente no modo DTV).  |
| CC/SUBTÍTULO         | Pressione o botão para exibir as legendas disponíveis (no modo DTV).  |
| MTS/AUDIO            | Pressione esse botão para exibir e selecionar diferentes sistemas de áudio ou idioma da TV.   |

## OBSERVAÇÃO:

Todas as imagens deste manual são exemplos apenas para referência; o produto real pode ser diferente das imagens.

Os botões não mencionados aqui não são usados.





# USER MANUAL

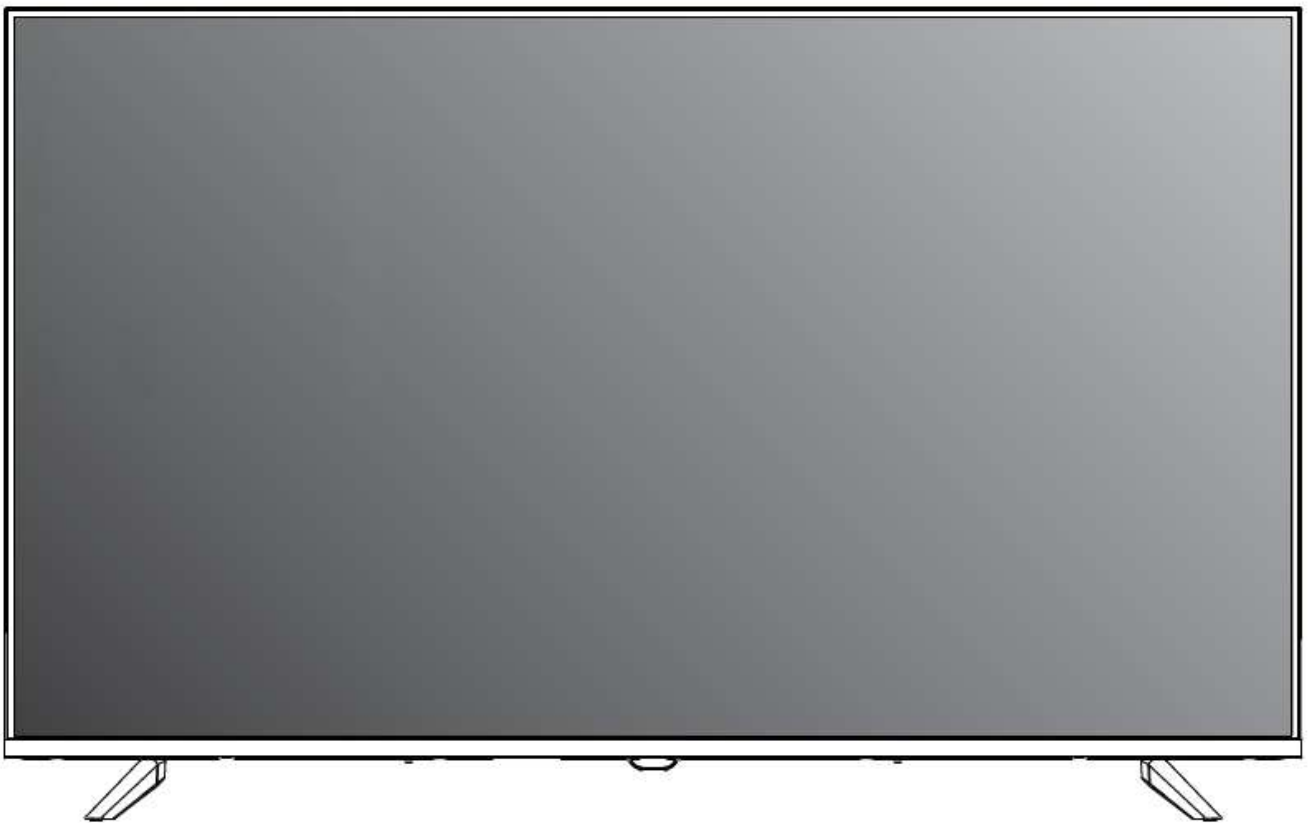

# ACCESSORIES

1. LED TV x1
2. Remote control x1
3. Brackets x2
4. Screws x4
5. User manual x1

## Important Safety Instructions

### Warnings and precautions

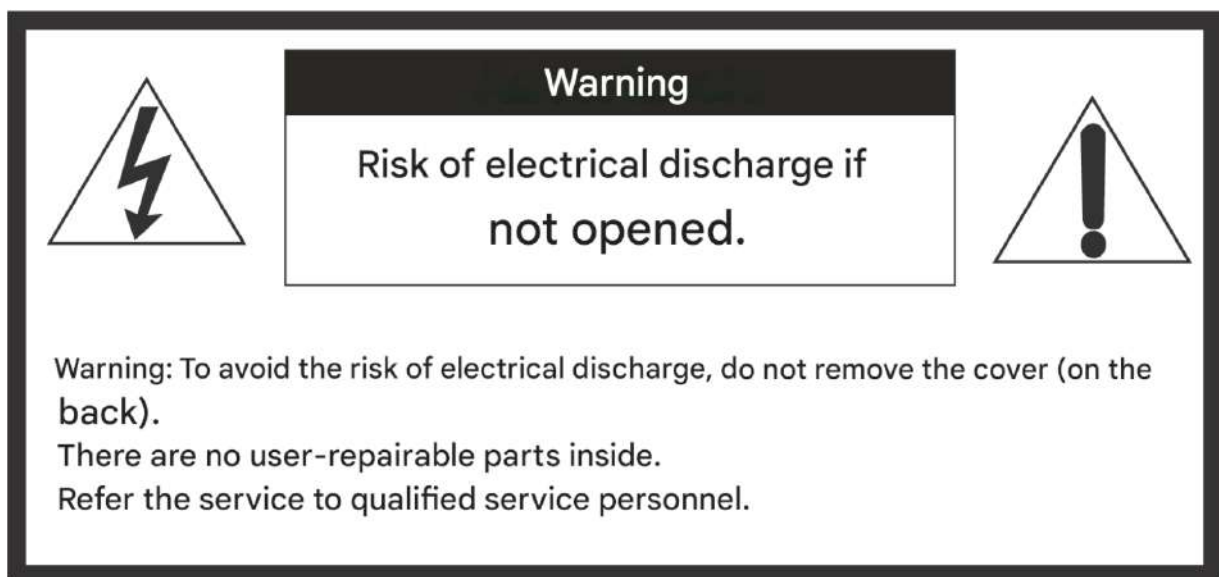

The warning label features a black border and a white background. At the top center, the word "Warning" is written in white on a black rectangular background. Below this, the text "Risk of electrical discharge if not opened." is centered in black. To the left of the text is a symbol of a lightning bolt with an arrowhead pointing downwards, enclosed in an equilateral triangle. To the right is a symbol of an exclamation mark enclosed in an equilateral triangle. Below the text, there are three lines of black text: "Warning: To avoid the risk of electrical discharge, do not remove the cover (on the back).", "There are no user-repairable parts inside.", and "Refer the service to qualified service personnel."



The lightning flash with arrowhead symbol, within an equilateral triangle, is intended to alert the user to the presence of uninsulated 'dangerous voltage' within the product's enclosure that may be of sufficient magnitude to constitute a risk of electric shock to a person.



The exclamation point within an equilateral triangle is intended to alert the user to the presence of important operating and maintenance (servicing) instructions in the literature accompanying the appliance.

**WARNING: TO PREVENT FIRE OR SHOCK HAZARD, DO NOT EXPOSE THIS APPLIANCE TO RAIN OR MOISTURE.**

**CAUTION: TO ENSURE PERSONAL SAFETY, OBSERVE THE FOLLOWING RULES REGARDING THE USE OF THIS UNIT.**

1. Operate only from the power supply specified on the unit.
2. Avoid damaging the AC plug and power cord.
3. Avoid improper installation and never place the unit where good ventilation cannot be achieved.
4. Do not allow objects or liquids to enter the cabinet openings.
5. In case of trouble, unplug the unit and call a service technician.

Do not attempt to repair or remove the rear cover.

Unauthorized changes or modifications may void the warranty.

When not using this TV for an extended period of time, be sure to disconnect the power plug from the AC outlet and antenna for your safety. To prevent electric shock, do not use this plug with an extension cord, receptacle or other outlet unless the blades can be fully inserted to prevent blade exposure.

### **Do not attempt to repair the product yourself**

## **CAUTION**

- To avoid electric shock, do not open the TV casing.
- There are no user serviceable parts inside.
- Consult qualified service personnel for repairs.

- 1) Read these instructions.
- 2) Keep these instructions.
- 3) Heed all warnings.
- 4) Follow all instructions.
- 5) Do not use this unit near water.
- 6) Clean only with a dry cloth.
- 7) Do not block any ventilation openings. Ventilation should not be impeded by covering the ventilation openings with items such as newspapers, tablecloths, curtains, etc. There must be a minimum clearance of 5 cm around the unit at all times to ensure adequate ventilation.
- 8) Do not install near any heat sources such as radiators, heat registers, cookers, or other apparatus (including amplifiers) that produce heat. Also, do not place on or near any burning heat sources such as lighted candles, which should not be placed on or near the unit.
- 9) Protect the power cord from being walked on or pinched particularly at plugs and convenience receptacles, and the point where they exit from the unit.



- 10) Only use attachments/accessories specified by the manufacturer.
- 11) Use only with a cart, stand, tripod, bracket, tripod, or table specified by the manufacturer. When a cart is used, use caution when moving the cart/unit combination to avoid injury from tip-over.
- 12) Unplug this unit during lightning storms or when unused for long periods of time.
- 13) Refer all servicing to qualified service personnel. Servicing is required when the unit has been damaged in any way, such as power-supply cord or plug is damaged, or liquid has been spilled or objects have fallen into the unit, or if the unit has been exposed to rain or moisture and will not operate normally or has been dropped.
- 14) The unit shall not be exposed to dripping or splashing and shall not be exposed to dripping or splashing and shall not be placed near objects filled with liquids, such as vases.
- 15) Place the TV set on a flat, stable surface. Otherwise, the TV set may fall, causing injury.
- 16) Do not allow small children to play around the TV set. They should not hang on the unit as the TV set may fall and cause injury.
- 17) Do not allow small children to play with the plastic bag that comes with the TV when unpacking it. Failure to do so may result in suffocation, which can lead to death.
- 18) Avoid improper installation and never place the unit where there is good ventilation.

When installing this unit, the recommended clearance between the equipment and the wall, as well as within a tightly sealed area or cabinet, should be maintained.

Stay within the minimum distance guidelines shown for safe operation.

#### 19) Installation Precautions

- Do not tilt the unit to the left or right or backwards.
- Make sure the power cord is out of the way of foot traffic.
- The unit will generate a slight amount of heat during operation.

Ensure that sufficient space is available around the unit to allow for satisfactory cooling.

- Have two people take the unit out of the box with the screen facing away from you. It is possible that your clothing (such as a belt buckle or button) will

Scratch the front of the unit. Do the same when you move the unit to another location.

- 20) Allow enough space to insert and remove the power plug. Place the unit as close to the power outlet as possible. The main power supply to this unit is controlled by inserting or removing the power plug. Physically disconnecting the power plug is the only way to disconnect the unit from the main power supply.

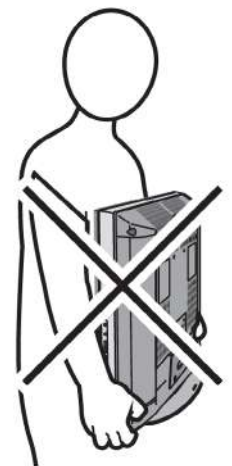

- 21) Batteries shall not be exposed to excessive heat such as sunshine, fire or the like.
- 22) When this unit is connected to the wall outlet, it is always in standby mode even when all lamps are not lit. To turn the unit off, disconnect it from the wall outlet.
- 23) If the power cord is damaged, it must be replaced before further use by the manufacturer, its service agent or similarly qualified persons in order to avoid a hazard.
- 24) Always place the TV set on furniture that can safely support the TV set. Make sure that the ends of the TV set do not hang over the edge of the supporting furniture.
- 25) Do not place the TV set on high furniture (e.g. cabinets or shelves) without anchoring both the furniture and the TV set to a wall or other suitable, sturdy support.
- 26) Do not place the TV set on cloth or other materials placed between the TV set and the stand or cabinet.
- 27) When the mains plug is used as the disconnect device, the disconnect device shall remain readily operable.



This equipment is a Class II or double insulated electrical apparatus. It has been designed in such a way that it does not require electrical grounding.



If at any time in the future you should need to dispose of this product, please note that: Waste electrical products should not be disposed of with the household. Please recycle where facilities exist. Consult your local authority or retailer for recycling advice.

## WARNINGS

The plug must be placed in an easily accessible location.

The device shall not be exposed to dripping or splashing and no objects filled with liquids, such as vases, shall be placed on the device.

The only tool for detaching the power plug is removal from the wall.

Do not place things on the device that are filled with liquid.

Do not expose the device to the risk of electric shock and fire.

Refer servicing to qualified service personnel to open the device.

Do not clean the device with a damp cloth, use only a dry cloth. Do not expose the device to rain or the threat of exposure to fire and electric shock.

Do not put the plug in place that is used to walk over it.

When cleaning the device, disconnect the power.

If you do not use the device for a long time, remove the plug from the wall socket.

Ensure a minimum distance of 5 cm around the device for proper ventilation.

Ventilation must not be obstructed by covering the ventilation openings with objects such as newspapers, tablecloths, curtains, etc.

No naked flame sources, such as lighted candles, should be placed on the appliance.

Pay attention to the environmental aspects of battery disposal.

The remote control battery must not be exposed to excessive heat such as sunlight, fire or the like.

The use of appliances in tropical climates.

The plug must remain readily operable.

(1). The power cord is used as a disconnecting device, for pluggable equipment, the socket-outlet shall be easily accessible.

(2). Stability Hazard

The TV can fall, causing serious personal injury or death.

A TV set can fall, causing serious personal injury or death. Any injury, particularly to children, can be avoided by taking simple precautions such as:

- ALWAYS use cabinets or brackets or mounting methods recommended by the TV manufacturer.
- ALWAYS use furniture that can safely support the TV.
- ALWAYS ensure that the TV does not overhang the edge of the supporting furniture.
- ALWAYS educate children about the dangers of climbing on furniture to reach the TV or its controls.
- ALWAYS position cables and cords connected to your TV so that they cannot be tripped over, pulled or grabbed.

- NEVER place a TV in an unstable location.
- NEVER place the TV on high furniture (e.g., cabinets or shelves) without anchoring both the furniture and the TV to a suitable support.
- NEVER place the TV on fabric or other materials that may be placed between the TV and supporting furniture.
- NEVER place items that may tempt children to climb, such as toys and remote controls, on top of the TV or on the furniture on which the TV is placed.

## Troubleshooting

Before consulting the service personnel, refer to the following table to find out the possible cause of the problem you are experiencing and to find a solution.

| PROBLEM                         | SOLUTION  |
|---------------------------------|---|
| Screen cuts out in HDMI PC mode | - When using the HDMI 1080P input from a PC, set the 'Aspect Ratio' function to 'Full' mode. Therefore, the TV can be displayed completely without interruption.  |
| The TV won't turn on            | - Make sure the power cable is plugged in.<br>- The batteries in the remote control may be exhausted. Replace the batteries.  |
| No image, no sound              | - Check the interface cable between the TV and the antenna/cable TV.<br>- Press the power button on the remote control.<br>- Press the SOURCE button on the remote control, then press the ENTER button to select TV sources. |
| Poor image, sound OK            | - Check the interface cable between the TV and the antenna/cable TV.<br>- Try another channel. The station may be having difficulty transmitting.<br>- Adjust the brightness/contrast settings in the Video menu.             |
| Image OK, some sound            | - The sound may be muted. Press the MUTE button on the remote control.<br>- Press the VOL+ button on the remote control to increase the volume.   |
| Audio noise                     | - Move any infrared equipment away from the TV set.   |

The LED TFT panel uses a panel consisting of sub-pixels that require technology to produce. However, there may be few bright or dark pixels on the screen.

These pixels will not have any impact on the performance of the product.

## Basic installation instructions

The stand base must be firmly installed as shown below, unless the TV is wall-mounted.

Place the TV face down on a flat surface, on a towel or blanket to avoid damaging the screen. Align the holes in the base with the holes in the base support column. Pass the base bracket through the base, as shown in the figure below, and use screws to secure the base and TV.

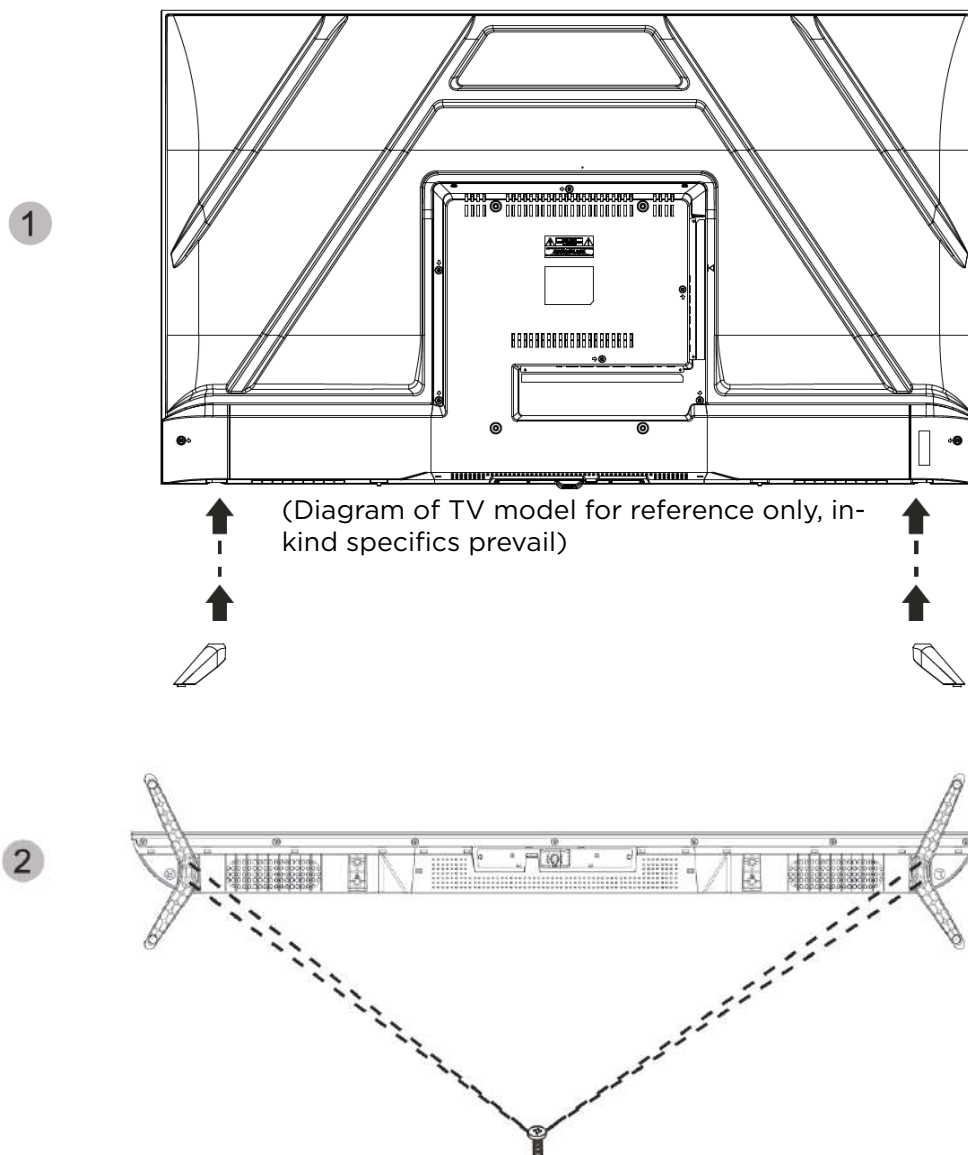



3

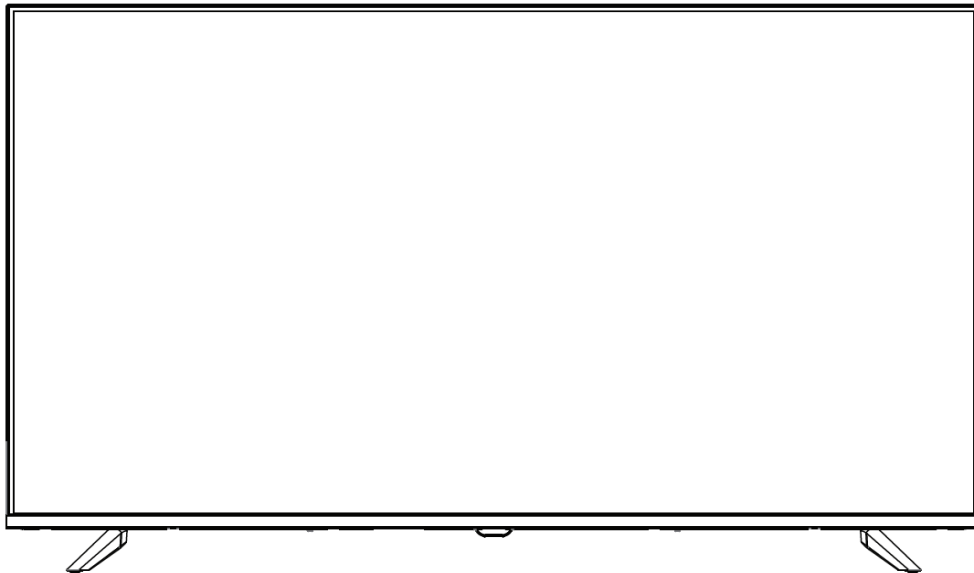

## Description of the main unit

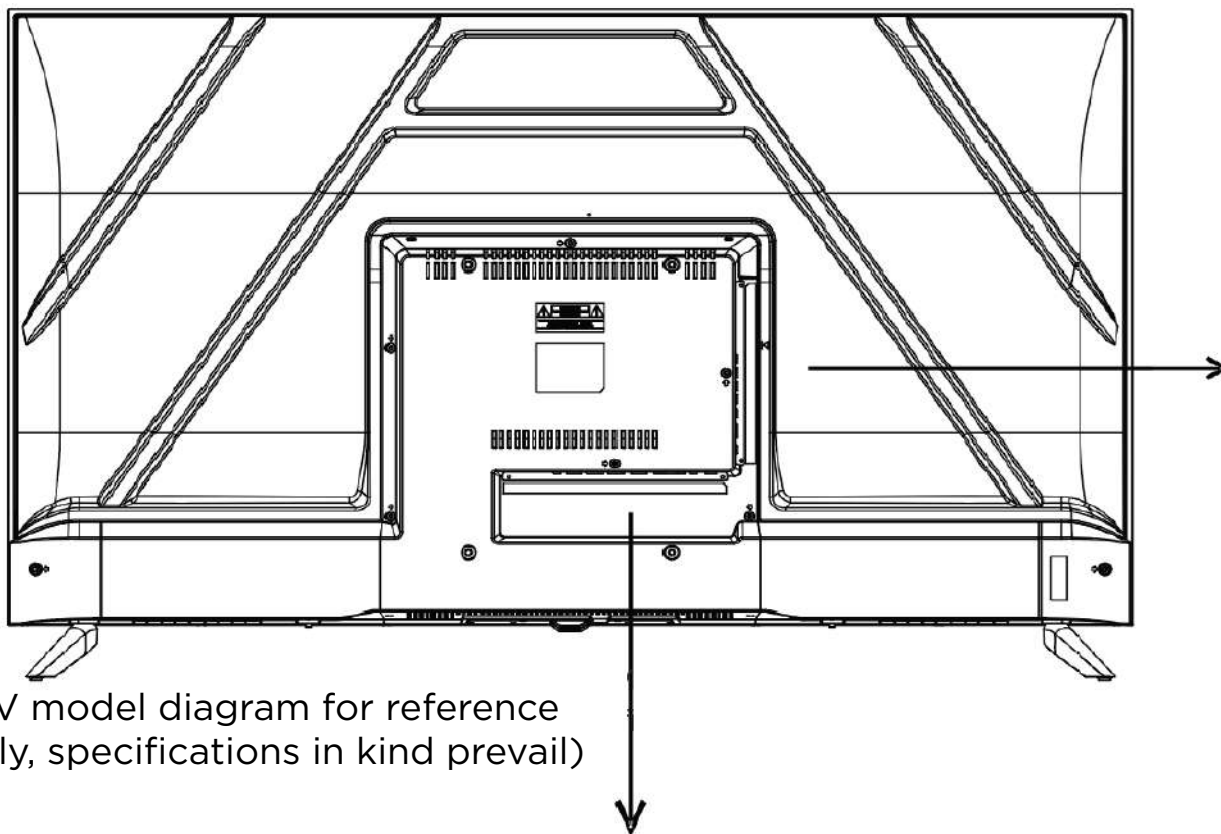

(TV model diagram for reference only, specifications in kind prevail)

|    |                       |                       |              |        |          |
|----|-----------------------|-----------------------|--------------|--------|----------|
| RF | USB2<br>(5V ---500mA) | USB1<br>(5V ---500mA) | VIDEO<br>L R | AV IN2 | EARPHONE |
|----|-----------------------|-----------------------|--------------|--------|----------|

|        |      |                |       |       |                        |         |
|--------|------|----------------|-------|-------|------------------------|---------|
| AC IN~ | RJ45 | HDMI1<br>(ARC) | HDMI2 | HDMI3 | VIDEO<br>L R<br>AV IN1 | OPTICAL |
|--------|------|----------------|-------|-------|------------------------|---------|

| ARTIGO | CONNECTOR NAME | JOB DESCRIPTION  |
|--------|----------------|--|
| 1      | HEADPHONE      | Connect headphones.  |
| 2      | AVIN           | Composite video input  |
| 3      | RJ45           | Connect the network interface.   |
| 4      | RF             | Antenna input terminal. Connect to equipment with antenna output or wall antenna socket. |
| 5      | HDMI           | Connect the HDMI output connector of the DVD.  |
| 6      | USB            | These ports can only be used for intelligent module functionalities.                     |
| 7      | OPTICAL        | Connection for digital optical input for audio amplifier.                                |

Please note:

When using a USB with an external device, if the current is too large, the external equipment will need an external power supply (such as a mobile hard disk or mobile drive).

## Description of the main unit

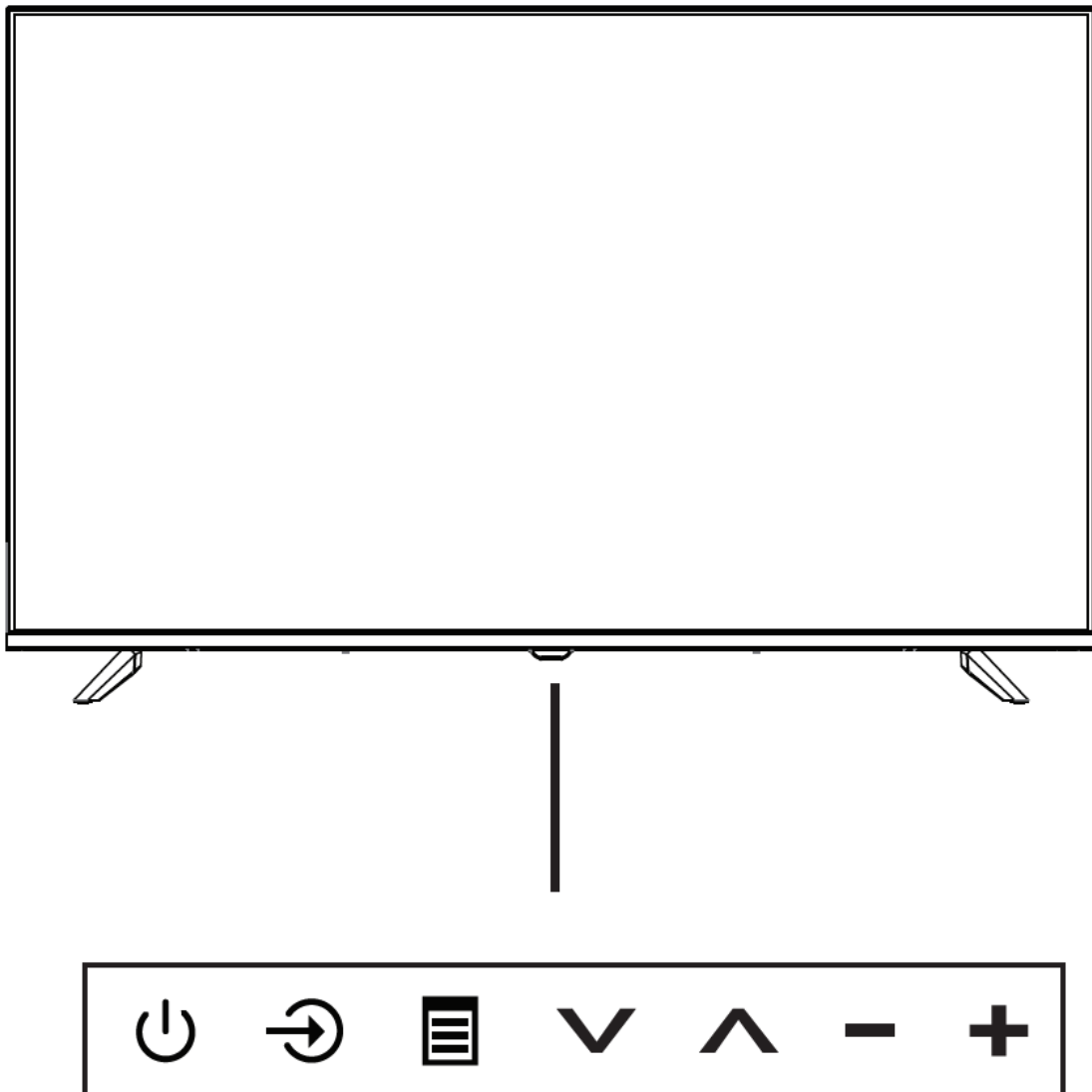

| ARTICLE | BUTTON NAME  | JOB DESCRIPTION  |
|---------|--|--|
| 1       |  (Switching on) | Turn on the TV when it is in standby mode or vice versa.                             |
|         | MENU   | Press to open the main menu on the screen.   |
|         | CH+ / CH-  | Press to scan through the channels and move up and down.                             |
|         | VOL+ / VOL-  | Press to increase or decrease the sound level and move the left and right direction. |
|         | SOURCE   | Displays the source selection list.  |
| 2       | POWER INDICATOR  | The indicator lights RED in standby mode and GREEN when the TV is switched on.       |
| 3       | REMOTE SENSOR  | Infrared sensor for remote control.  |

## Wall mounting (if available)

| Unit dimension (unit: mm)  |                | Screws            |
|--|----------------|-------------------|
| 50"  | VESA 200 x 300 | M6x12mm, 4 piezas |
| Note: The specified screw length is a recommendation only; actual length required may vary depending on the type of wall bracket used. |                |                   |

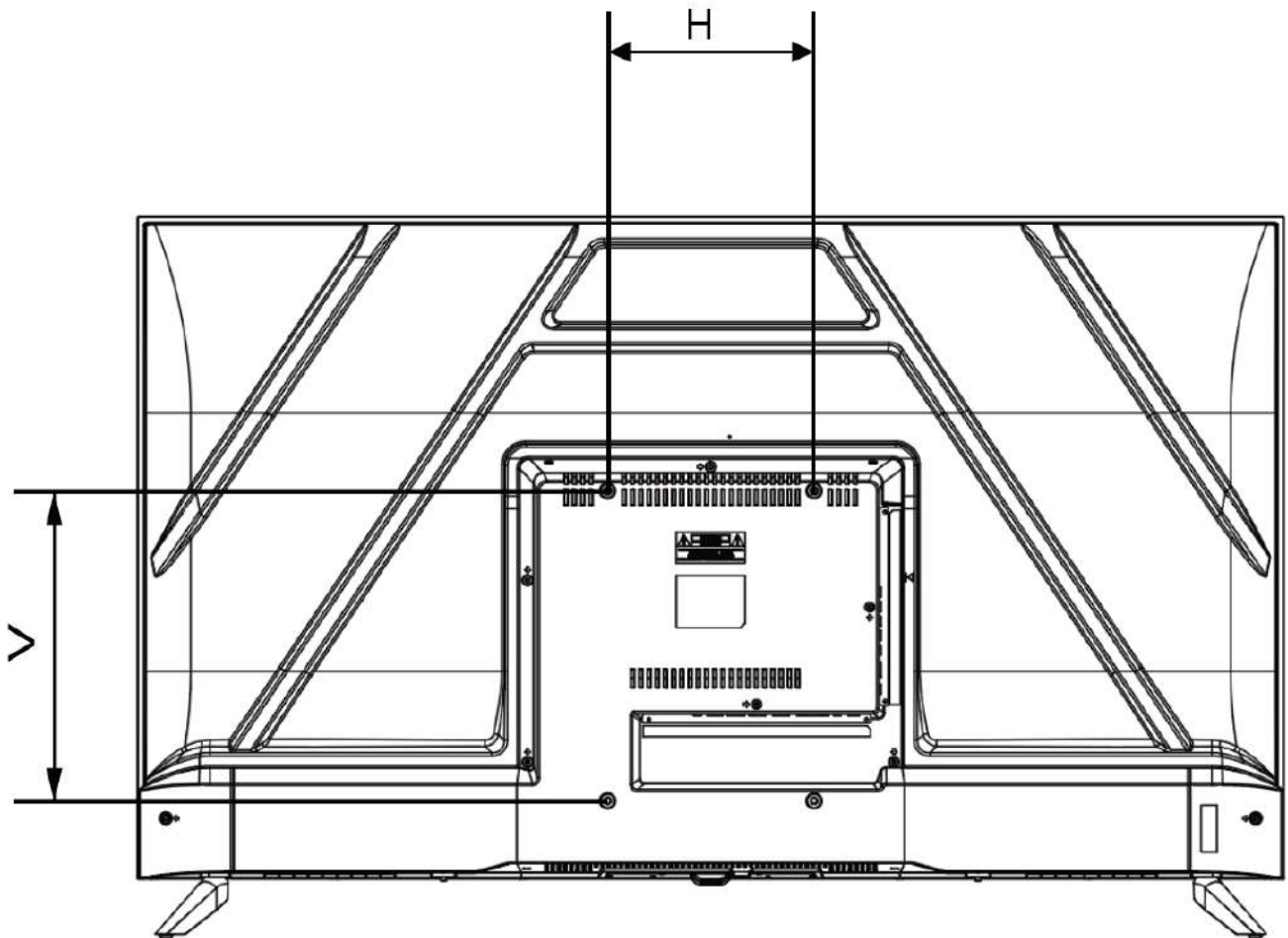





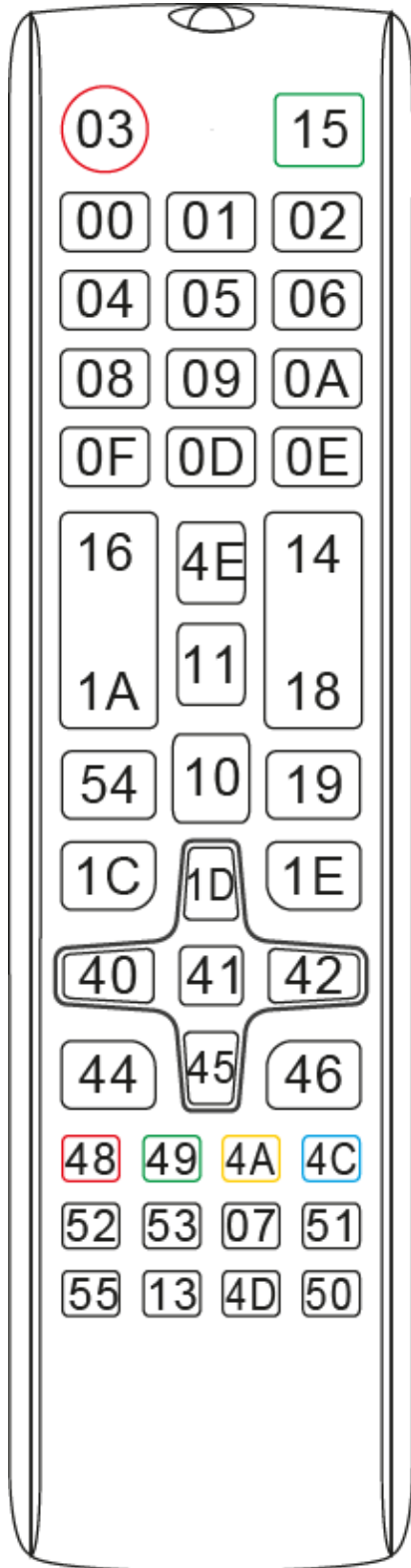

## Warnings:

1. Do not install the wall bracket yourself. Contact qualified professionals for installation.
2. The TV should not be mounted on walls or surfaces that are at an angle of more than 10 degrees to the vertical direction. Otherwise, the TV may fall down.
3. For example, concrete wall and masonry are eligible. Do not mount the bracket on soft walls such as earthen walls and plasterboard.
4. If replacement parts of different specifications (such as screws) are used during mounting, consult with qualified professionals to ensure that these parts are safe and effective.
5. Before attaching the parts to the wall, the holes for the anchors must comply with the installation rules. Otherwise, there may be some potential problems.
6. Do not place any heat source under your TV. Or else, it may cause a fire.
7. Do not place the TV set near anything that leaks. Transducers and high voltage cables should also be kept away from the set. Otherwise, it may cause creepage, electric shock or poor resonance.
8. Do not place the TV set in a location where a collision or vibration may occur.
9. To avoid unexpectedly dropping the TV set, do not exert any strong force on the TV set or the wall mount after installation.
10. Be sure to unplug the TV before installation. Keep anything hard or sharp away from the screen panel to prevent it from sailing away.
11. After installation, if the cabinet needs to be moved, contact qualified professionals.

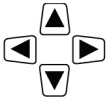
# Remote control operation



| Button  | Description  |
|---|--|
|  <b>Switching on</b> | Turn the TV on and off.  |
|                      | Press this button to cut the TV sound temporarily. Press again to resume.                                    |
| <b>NUMERIC BUTTONS</b>  | Use to select channels (in TV mode).   |
| <b>PVR</b>  | To start recording channel. Press to start recording the channel stream to your USB flash disk.              |
|                      | Press this button to Start (Android mode).   |
| <b>CH+/CH-</b>  | Scroll to the next/previous channel.   |
| <b>VOL+/VOL-</b>  | Press to increase or decrease the audio volume.  |
| <b>MENU</b>   | Press to display or delete on-screen menus or to exit an operation.  |
| <b>SOURCE</b>   | Press to change the signal source.   |
| <b>NETFLIX</b>  | Press this key to access the Netflix site.   |
| <b>ASPECTO</b>  | Press this button to enlarge the aspect ratio.   |
| <b>Prime Video</b>  | Press this key to access the Prime Video site.   |
| <b>Disney+</b>  | Press this key to access the Disney+ site.   |
| <b>YouTube</b>  | Press this key to access the YouTube site.   |
| <b>ENTER</b>  | Selects or executes a selected menu item.  |
|                    | Directional pad (up / down / left / right). Moves the focus and changes the values displayed in the TV menu. |
| <b>MONITOR</b>  | When pressed while watching a programme, the programme information is displayed.                             |
| <b>EXIT</b>   | Press to exit the current interface.   |
| <b>COLOUR BUTTONS</b>   | Red / green / yellow / blue key. Use as navigation link or programme editing menu.                           |
|                    | Mouse mode on/off.   |
|                    | Digital media player control button: Includes play/pause, stop, next, previous (in USB mode).                |
|                    | Select the configuration mode.   |
| <b>EPG</b>  | Enter the electronic programme guide (DTV mode only).  |
| <b>CC/SUBTITLE</b>  | Press the button to display the available subtitles (in DTV mode).   |
| <b>MTS/AUDIO</b>  | Press this button to display and select different TV audio systems or language.                              |

## NOTE:

All images in this manual are examples for reference only, the actual product may differ from the images.

Buttons not mentioned here are not used.

## ¿Necesitás ayuda?

Ingresa a nuestro soporte técnico escaneando el QR o escribinos por nuestros canales oficiales.



**11 6260 1114 (sólo texto)**



**serviciotecnico@bidcom.com.ar**



**www.bidcomservice.com.ar**

**Bidcom**  
SERVICE

