

Índice

Español.....	3
--------------	---

Pasos de instalación y lista de accesorios

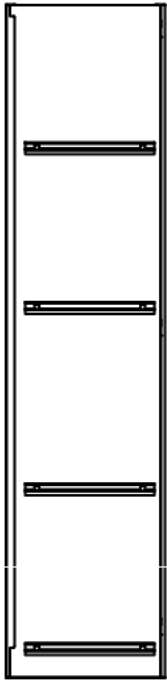

Panel lateral izquierdo
(1 pieza)

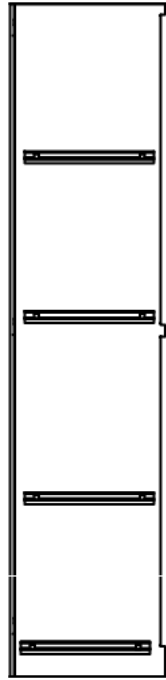

Panel lateral derecho
(1 pieza)

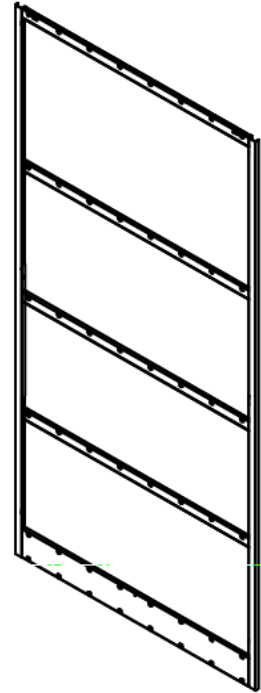

Panel trasero
(1 pieza)

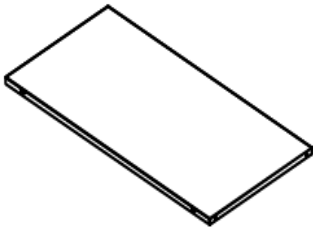

Panel superior (1 pieza)

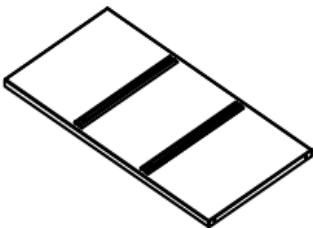

Paneles centrales con soportes
colgantes arriba y abajo (3 piezas)

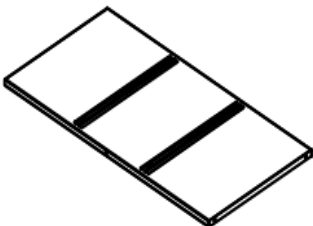

Panel inferior (1 pieza)

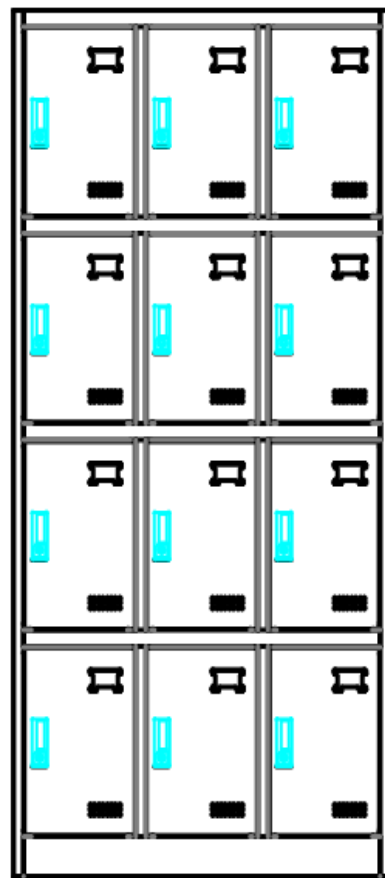

Marco de puertas (1 pieza)



Divisores verticales superiores (2 piezas)



Tornillos autorroscantes \$5 \times 10\$ (17 unidades)



Divisores verticales inferiores (6 piezas)

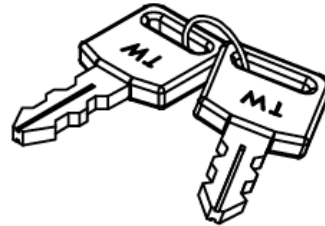

Llaves (12 unidades)

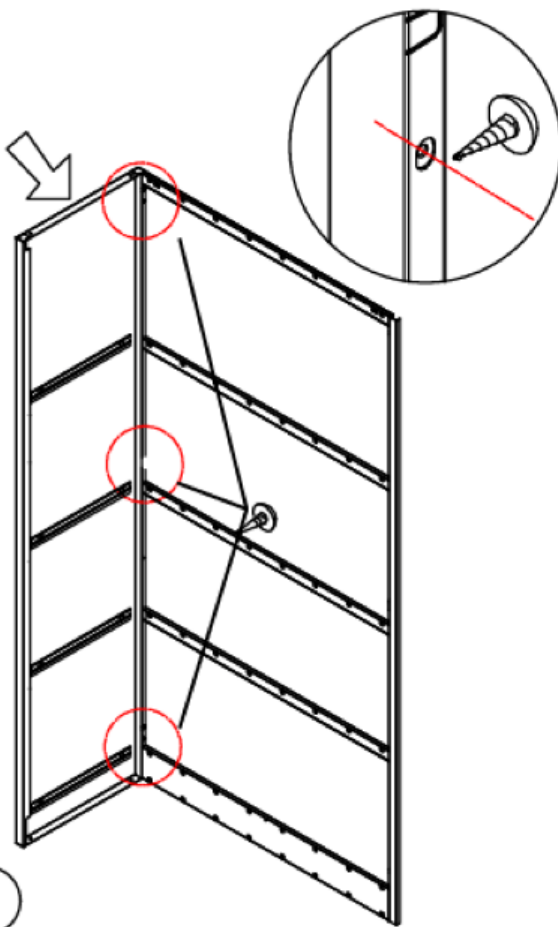

①

Una el panel lateral y el panel posterior utilizando 3 tornillos autorroscantes \$5 \times 10\$.

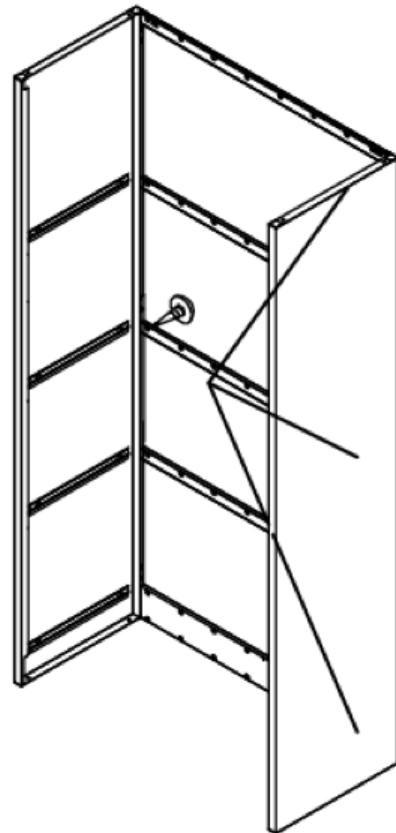

②

De la misma manera, fije el otro panel lateral en su lugar.

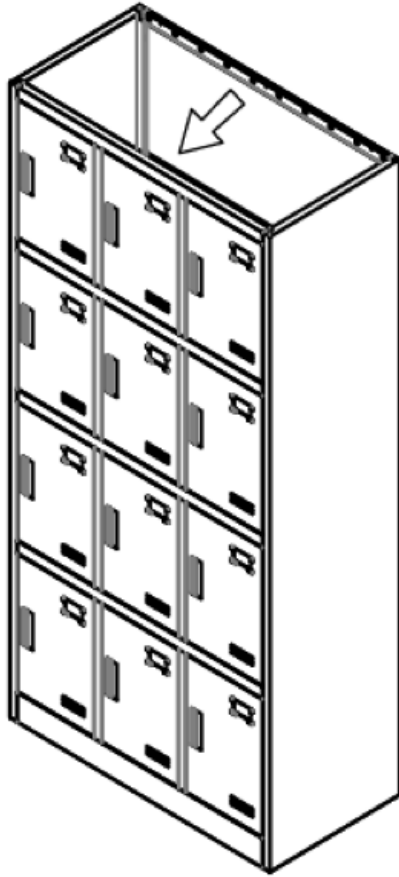

3

Instale el marco de las puertas siguiendo la dirección que indican las flechas.

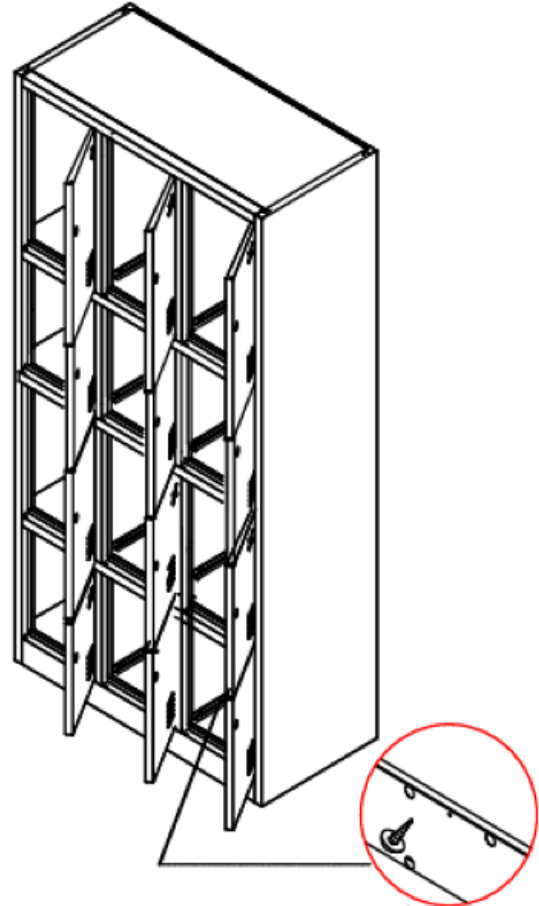

4

Instale el panel superior, los paneles centrales y el panel inferior según el diagrama.
- Utilice 4 tornillos para fijar la base y la sección media.
- Utilice 5 tornillos para la parte superior.

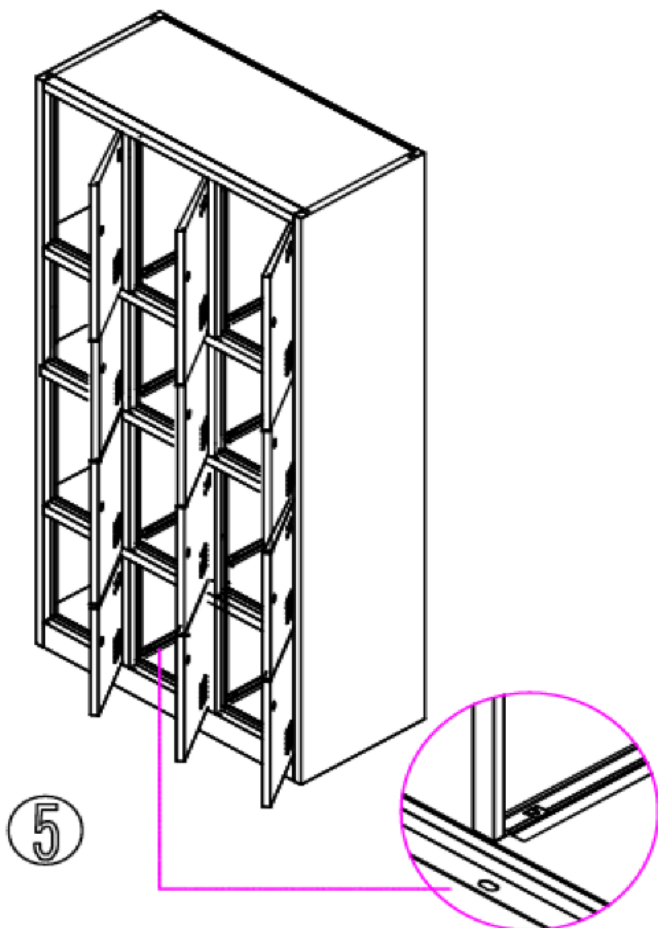

5

Instale los paneles divisores verticales de derecha a izquierda.

Atención: Son 2 divisores en la parte superior media y 6 divisores en la parte inferior media.

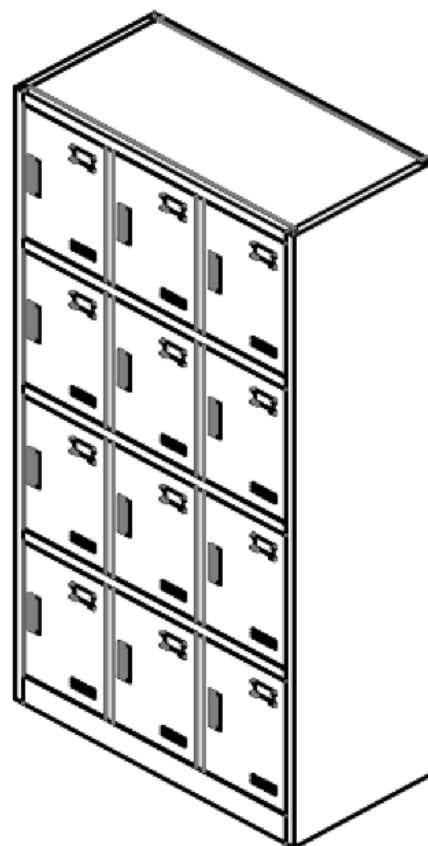

6

Realice los microajustes finales en cada sección para asegurar que todo esté nivelado y las puertas cierren bien.

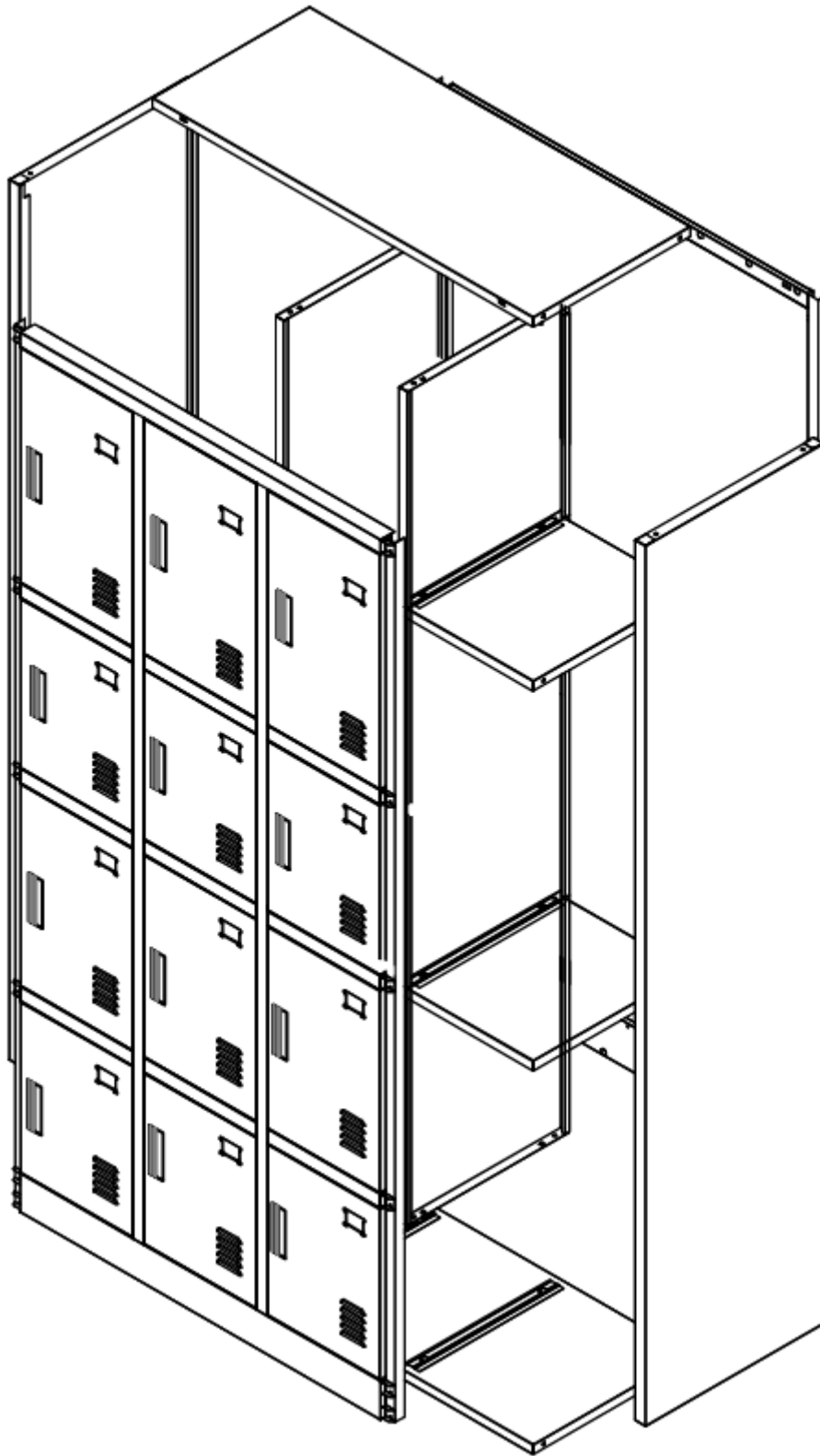

Diagrama esquemático de instalación de doce puertas

rev.1