

GADNIC

MANUAL DE USUARIO

BARRA DE SONIDO CON
SUBWOOFER INALÁMBRICO



BARSON22

INDICE

ESPAÑOL.....05
PORTUGUÊS.....15
ENGLISH.....25

MANUAL DE USUARIO

BARRA DE SONIDO 2.1 + SUBWOOFER INALÁMBRICO



LEA ATENTAMENTE LAS INSTRUCCIONES ANTES DE SU USO. RESERVE EL MANUAL PARA FUTURAS CONSULTAS

PRECAUCIONES IMPORTANTES

- Antes de utilizar el aparato, asegúrese de que la tensión de la red eléctrica corresponde a la tensión nominal del aparato.
- Coloque el aparato en un lugar fresco, seco y limpio, libre de vibraciones. No coloque ningún objeto, como jarrones llenos de líquido, sobre el aparato.
- Si entra líquido u objetos extraños en el aparato, deje de utilizarlo inmediatamente, apáguelo y desconecte el enchufe de la red eléctrica.
- Mantenga el aparato alejado de la luz solar directa.
- Mantenga la unidad alejada de la luz solar directa.
- Manipule la unidad con cuidado.
- Advertencia: La unidad contiene «alta tensión peligrosa» sin aislamiento. Para evitar descargas eléctricas, no retire la cubierta ni la placa trasera por su cuenta.
- No abra la carcasa ni intente reparar la unidad por su cuenta, ya que de lo contrario la garantía quedará invalidada. Las reparaciones u otras operaciones deben ser realizadas por un profesional.
- Al desconectar el enchufe de la toma de corriente o al conectar o desconectar el cable, no tire del cable de alimentación, sino sujete firmemente el enchufe/conector.
- Asegúrese de que la alimentación esté desconectada antes de conectar o desconectar.
- Cuando la unidad esté apagada, desconecte el enchufe de la toma de corriente.
- Utilice únicamente un paño suave y seco para limpiar la unidad. En casos extremos, se pueden utilizar detergentes suaves vertidos en un paño suave para eliminar la suciedad rebelde.

- Nunca utilice productos químicos volátiles como bencina o disolventes de pintura, ya que dañarán la unidad.
- Esta unidad solo se puede utilizar en entornos con una altitud inferior a 2000m a nivel del mar, de lo contrario, podrían existir riesgos potenciales para la seguridad.
- No utilice la unidad en climas tropicales, ya que podría suponer un riesgo para la seguridad.
- No bloquee las rejillas de ventilación, ya que la unidad podría sobrecalentarse.

PARAMETROS TECNICOS

POTENCIA DE SALIDA:	160W
UNIDAD DE ALTAVOZ:	5090 X 4 (Unidad Princ.)
	8" x 1 (Subwoofer)
SENSIBILIDAD:	>60 dB
FRECUENCIA:	50 Hz~16 kHz
SNR:	>80 dB

SOLUCIÓN DE PROBLEMAS

PROBLEMA	POSIBLE SOLUCIÓN
NO ENCIENDE	Compruebe si el conector pequeño del adaptador de corriente está conectado a la unidad principal o si el conector de corriente está conectado.
NO HAY SONIDO	Compruebe si el volumen está al mínimo.
	Compruebe si la tecla de silencio está activada.
CONTROL REMOTO NO RESPONDE	Compruebe si la batería está baja; si es así, sustitúyala.
	Compruebe si el receptor del control remoto de la unidad principal este protegido
SIN SONIDO CUANDO SE CONECTA POR BLUETOOTH	Compruebe que el dispositivo este vinculado con la unidad

Si el problema persiste después de realizar las comprobaciones anteriores, póngase en contacto con un técnico cualificado.

FUNCIONES













- Bluetooth
- USB
- Entrada audio 3,5mm
- Entrada de audio optica
- Entrada HDMI(ARC)

ACCESORIOS

- Control remoto
- Fuente de Alimentación
- Manual de Usuario
- Cable de Audio
- Kit de Tornillos
- Kit de Tarugos

INSTRUCCIONES DE USO

INDICADOR LED

INDICADOR	ESTADO
BLANCO    	AUX
BLANCO    	OPTICA
BLANCO    	BLUETOOTH
BLANCO    	HDMI(ARC)
BLANCO    	USB

- | | |
|------------------|-------------------|
| 1. ON/OFF | 8. MODO |
| 2. MUTE | 9. REPETIR |
| 3. PLAY/PAUSE | 10. ARC |
| 4. ANTERIOR | 11. AUX |
| 5. BAJAR VOLUMEN | 12. SIGUIENTE |
| 6. OPT | 13. SUBIR VOLUMEN |
| 7. BLUETOOTH | 14. AUX |

CONTROL REMOTO

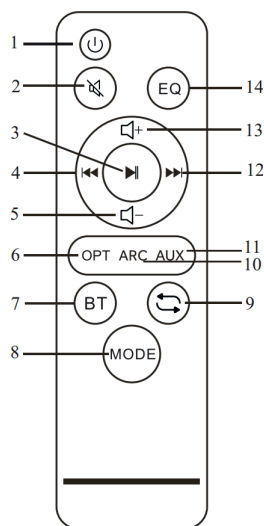

INSTALACIÓN DE BATERIAS

1. Abra la tapa de la batería como se muestra en la figura.
2. Inserte una batería nueva.
3. Vuelva a colocar la tapa.

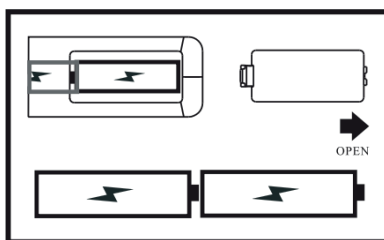

PRECAUCIÓN.

Las baterías usadas deben reciclarse.
Manténgalas fuera del alcance de los niños.
NO utilice baterías nuevas y viejas juntas.
Cambie ambas baterías al mismo tiempo.
Cuando no utilice el control remoto durante un periodo prolongado, retire las baterías de la unidad.

PANEL TRASERO

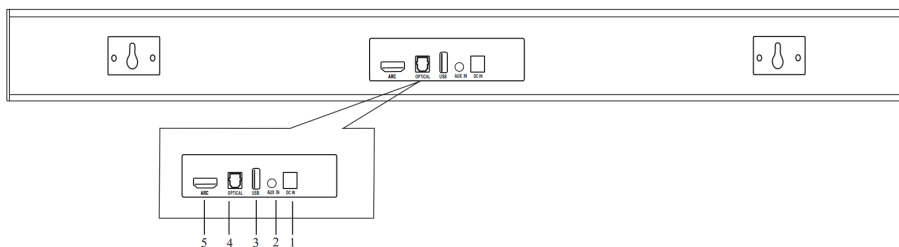

1. Entrada de CC 19 V
2. Interfaz de entrada USB de 1 GB a 32 GB
3. Interfaz de entrada AUX
4. Interfaz de entrada de audio digital óptica
5. Interfaz de entrada HDMI (ARC)

PANEL LATERAL

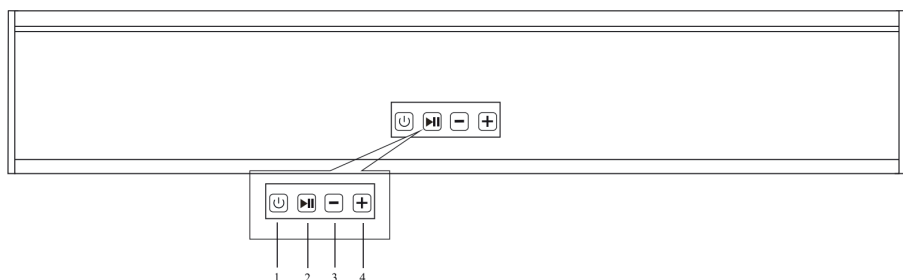

1. ON/OFF/MODO
2. PLAY/PAUSA
3. ANTERIOR / BAJAR VOLUMEN
4. SIGUIENTE / SUBIR VOLUMEN

PANEL TRASERO - DIAGRAMA DE CABLEADO

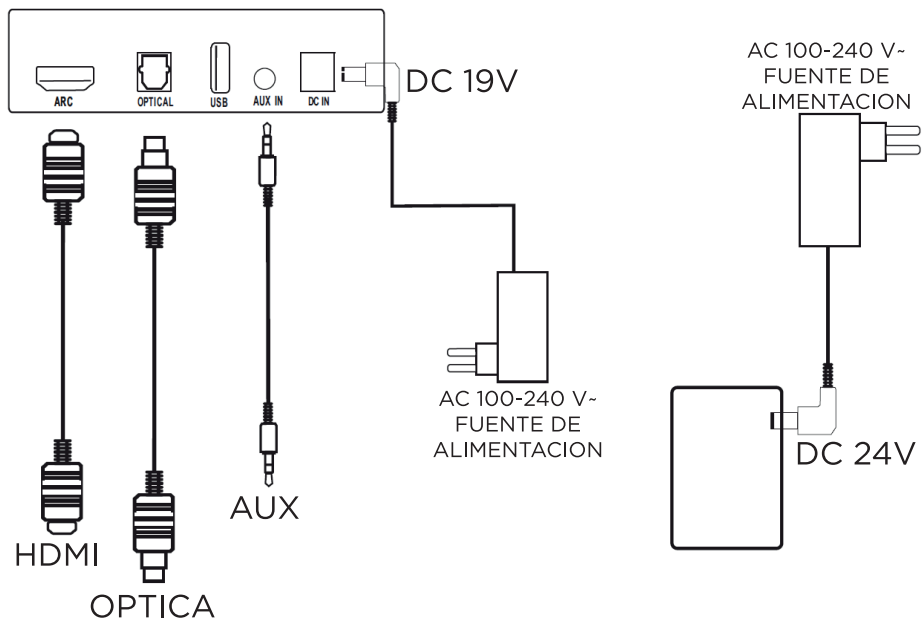



Entrada óptica

Se requiere un cable de conexión de audio óptico (no incluido en la lista de accesorios).

1. Conecte un extremo del cable de conexión de audio óptico a la interfaz de salida óptica y el otro extremo a la interfaz de entrada óptica de la unidad.
2. Presione repetidamente el botón Modo o la tecla Óptico del control remoto para cambiar al modo Óptico, después de lo cual se encenderá el indicador blanco o aparecerá OPT.

USB

1. Inserte un dispositivo de memoria USB en el puerto USB
2. Presione repetidamente el botón Modo o la tecla Modo del control remoto para cambiar al modo USB.
3. Asegúrese de que su USB contenga audio MP3.
4. Utilice los controles de la unidad o del control remoto para realizar los ajustes:  PLAY/PAUSE
 ANTERIOR/SIGUIENTE
5. Repetición: Repita una sola pista pulsando una vez la tecla Repetir o todas las pistas pulsando dos veces la tecla Repetir.

ENTRADA HDMI (ARC)

Se requiere un cable de conexión de audio HDMI (ARC) (no incluido en la lista de accesorios).

1. Conecte un extremo del cable de conexión de audio HDMI (ARC) a la interfaz de salida HDMI y el otro extremo a la interfaz de entrada HDMI de la unidad.
2. Presione repetidamente el botón Modo o la tecla HDMI (ARC) del control remoto para cambiar al modo HDMI, después de lo cual se encenderá el indicador blanco o aparecerá **ARC**
3. Asegúrese de que la configuración de audio de la fuente de sonido esté establecida en HDMI.

ENTRADA AUX

Se necesita un cable de conexión de audio de 3,5 mm (incluido en la lista de accesorios)

1. Conecte un extremo del cable de conexión de audio de 3,5 mm a la interfaz de salida de audio y el otro extremo a la interfaz de entrada AUX de 3,5 mm de la unidad.
2. Presione repetidamente el botón Modo o el botón AUX del control remoto para cambiar al modo AUX, tras lo cual se encenderá el indicador blanco o aparecerá AUX.
3. Asegúrese de que la configuración de audio de la fuente de sonido esté en el estado «Conectando al equipo de sonido».

BLUETOOTH

1. Presione repetidamente el botón MODE o la tecla Bluetooth del control remoto para cambiar al modo Bluetooth, después de lo cual el indicador blanco parpadeará BT .
2. Encienda el Bluetooth en su dispositivo y busque **NOVA160**. Una vez encontrado, haga clic en él para emparejarlo. Si el emparejamiento se realiza correctamente, la unidad emitirá un sonido.
3. Tenga en cuenta que la unidad se conectará automáticamente a este dispositivo (después de una conexión correcta) en el futuro, siempre y cuando la configuración de Bluetooth esté activada tanto en la unidad como en el dispositivo.

MANUAL DO USUÁRIO

BARRA DE SOM 2.1 + SUBWOOFER SEM FIO



LEIA ATENTAMENTE AS INSTRUÇÕES ANTES DE UTILIZAR. GUARDE O MANUAL PARA CONSULTAS FUTURAS.

PRECAUÇÕES IMPORTANTES

- Antes de utilizar o aparelho, certifique-se de que a tensão da rede elétrica corresponde à tensão nominal do aparelho.
- Coloque o aparelho em um local fresco, seco e limpo, livre de vibrações. Não coloque nenhum objeto, como vasos cheios de líquido, sobre o aparelho.
- Se entrar líquido ou objetos estranhos no aparelho, pare de usá-lo imediatamente, desligue-o e desconecte o plugue da rede elétrica.
- Mantenha a unidade longe da luz solar direta.
- Manuseie a unidade com cuidado.
- **Aviso:** A unidade contém “alta tensão perigosa” sem isolamento. Para evitar choques elétricos, não remova a tampa ou a placa traseira por conta própria.
- Não abra a caixa nem tente reparar a unidade por conta própria, pois isso invalidará a garantia. Reparos ou outras operações devem ser realizados por um profissional.
- Ao desconectar o plugue da tomada ou ao conectar ou desconectar o cabo, não puxe o cabo de alimentação, mas segure firmemente o plugue/conector.
- Certifique-se de que a alimentação esteja desconectada antes de conectar ou desconectar.
- Quando a unidade estiver desligada, desconecte o plugue da tomada.
- Use apenas um pano macio e seco para limpar a unidade. Em casos extremos, detergentes suaves podem ser usados em um pano macio para remover sujeira difícil.

- Nunca utilize produtos químicos voláteis, como gasolina ou solventes de tinta, pois danificarão a unidade.
- Esta unidade só pode ser utilizada em ambientes com altitude inferior a 2000 m acima do nível do mar, caso contrário, poderá haver riscos potenciais para a segurança.
- Não utilize a unidade em climas tropicais, pois isso poderá representar um risco para a segurança.
- Não bloqueie as grades de ventilação, pois a unidade poderá superaquecer.

PARÂMETROS TÉCNICOS

POTÊNCIA DE SAÍDA:	160W
UNIDADE DE ALTO-FALANTE:	5090 X 4 (Unidad Princ.)
	8" x 1 (Subwoofer)
SENSIBILIDADE:	>60 dB
FREQUÊNCIA:	50 Hz~16 kHz
SNR:	>80 dB

SOLUÇÃO DE PROBLEMAS

PROBLEMA	POSIBLE SOLUCIÓN
NÃO LIGA	Verifique se o conector pequeno do adaptador de corrente está conectado à unidade principal ou se o conector de corrente está conectado.
SEM SOM	Verifique se o volume está no mínimo.
	Verifique se a tecla de silêncio está ativada.
CONTROLE REMOTO NÃO RESPOSTA	Verifique se a bateria está fraca; se estiver, substitua-a.
	Verifique se o receptor do controle remoto da unidade principal está protegido.
SEM SOM AO CONECTAR POR BLUETOOTH	Verifique se o dispositivo está emparelhado com a unidade.

Se o problema persistir após realizar as verificações acima, entre em contato com um técnico qualificado.

FUNÇÕES

- Bluetooth
- Entrada de audio optica
- USB
- Entrada HDMI(ARC)
- Entrada áudio 3,5mm

ACESSÓRIOS

- Controle remoto
- Cabo de Audio
- Fonte de alimentação
- Kit de parafusos
- Manual do Usuario
- Kit de Buchas

INSTRUÇÕES DE USO

INDICADOR LED

INDICADOR	ESTADO
BRANCO 	AUX
BRANCO 	OPTICA
BRANCO 	BLUETOOTH
BRANCO 	HDMI(ARC)
BRANCO 	USB

- | | |
|-------------------|---------------------|
| 1. LIGAR/DESLIGAR | 8. MODO |
| 2. MUTE | 9. REPETIR |
| 3. PLAY/PAUSE | 10. ARC |
| 4. ANTERIOR | 11. AUX |
| 5. BAIXAR VOLUME | 12. SIGUIENTE |
| 6. OPT | 13. AUMENTAR VOLUME |
| 7. BLUETOOTH | 14. AUX |

CONTROLE REMOTO

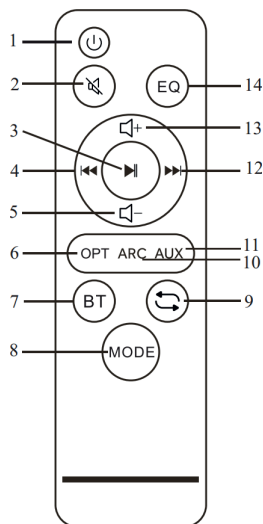

INSTALAÇÃO DE BATERIAS

1. Abra a tampa da bateria conforme mostrado na figura.
2. Insira uma bateria nova.
3. Recoloque a tampa.

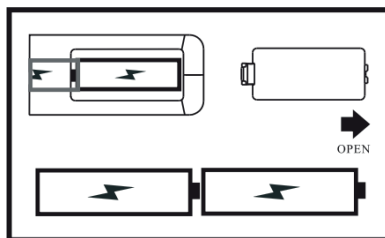

CUIDADO.

As pilhas usadas devem ser recicladas.
Mantenha-as fora do alcance das crianças.
NÃO utilize pilhas novas e velhas juntas.
Troque ambas as pilhas ao mesmo tempo.
Quando não utilizar o controle remoto por um período prolongado, retire as pilhas da unidade.

PAINEL TRASEIRO

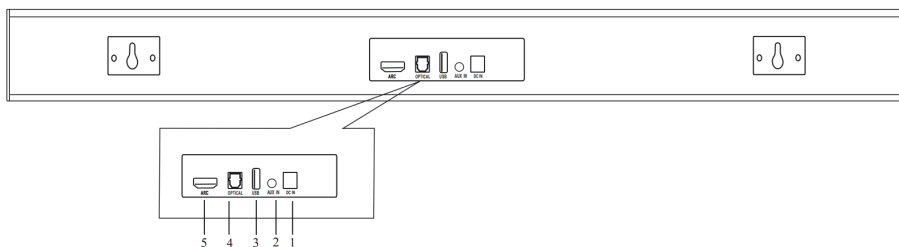

1. Entrada CC 19 V
2. Interface de entrada USB de 1 GB a 32 GB
3. Interface de entrada AUX
4. Interface de entrada de áudio digital óptica
5. Interface de entrada HDMI (ARC)

PANEL LATERAL

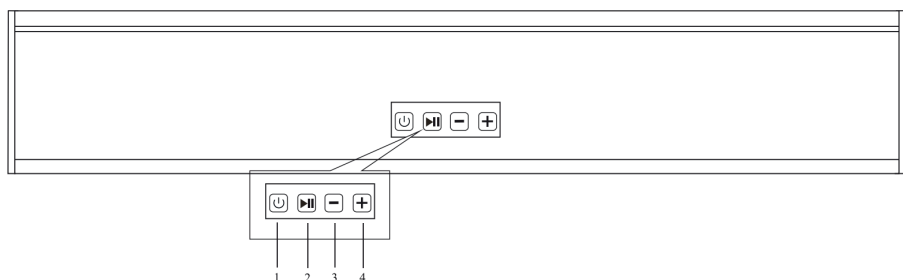

1. LIGAR/DESLIGAR/MODO
2. REPRODUZIR/PAUSA
3. ANTERIOR / BAIXAR VOLUMEN
4. PRÓXIMO / AUMENTAR VOLUMEN

PAINEL TRASEIRO - DIAGRAMA DE FIAÇÃO

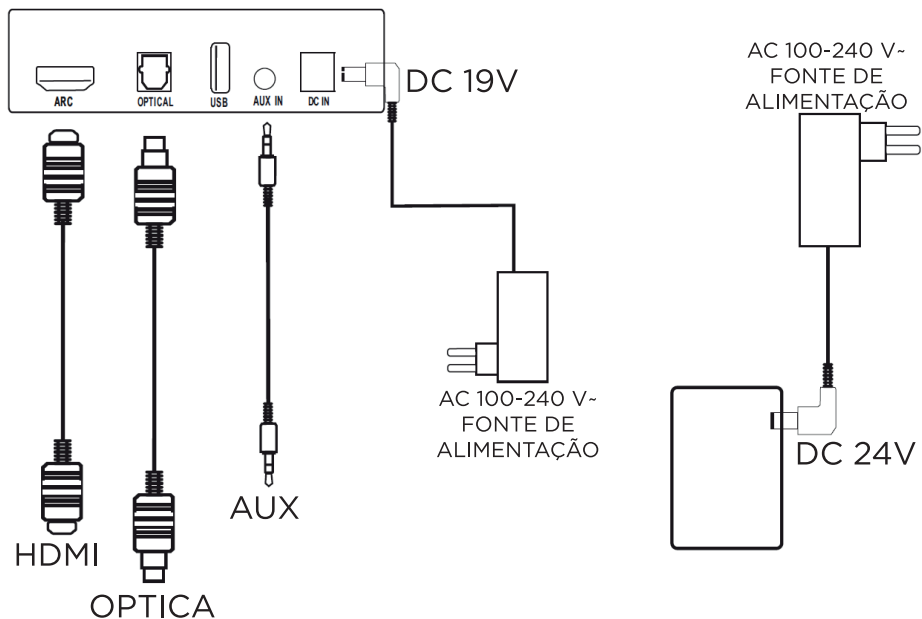



Entrada óptica

É necessário um cabo de conexão de áudio óptico (não incluído na lista de acessórios).

1. Conecte uma extremidade do cabo de conexão de áudio óptico à interface de saída óptica e a outra extremidade à interface de entrada óptica da unidade.
2. Pressione repetidamente o botão Modo ou a tecla Óptico no controle remoto para mudar para o modo Óptico, após o que o indicador branco acenderá ou OPT aparecerá.

USB

1. Insira um dispositivo de memória USB na porta USB.
2. Pressione repetidamente o botão Modo ou a tecla Modo no controle remoto para mudar para o modo USB.
3. Certifique-se de que o seu USB contenha áudio MP3.
4. Use os controles do aparelho ou do controle remoto para fazer os ajustes  PLAY/PAUSE
 ANTERIOR/SIGUIENTE
5. Repetição: Repita uma única faixa pressionando uma vez a tecla Repetir ou todas as faixas pressionando duas vezes a tecla Repetir.

ENTRADA HDMI (ARC)

É necessário um cabo de conexão de áudio HDMI (ARC) (não incluído na lista de acessórios).

1. Conecte uma extremidade do cabo de conexão de áudio HDMI (ARC) à interface de saída HDMI e a outra extremidade à interface de entrada HDMI da unidade.
2. Pressione repetidamente o botão Modo ou a tecla HDMI (ARC) no controle remoto para mudar para o modo HDMI, após o que o indicador branco acenderá ou **ARC** aparecerá.
3. Certifique-se de que a configuração de áudio da fonte de som esteja definida como HDMI.

ENTRADA AUX

É necessário um cabo de conexão de áudio de 3,5 mm (incluído na lista de acessórios)

1. Conecte uma extremidade do cabo de conexão de áudio de 3,5 mm à interface de saída de áudio e a outra extremidade à interface de entrada AUX de 3,5 mm da unidade.
2. Pressione repetidamente o botão Modo ou o botão AUX do controle remoto para mudar para o modo AUX, após o que o indicador branco acenderá ou AUX aparecerá.
3. Certifique-se de que a configuração de áudio da fonte de som esteja no estado “Conectando ao aparelho de som”..

BLUETOOTH

1. Pressione repetidamente o botão MODE ou a tecla Bluetooth do controle remoto para mudar para o modo Bluetooth, após o que o indicador branco piscará BT.
2. Ligue o Bluetooth no seu dispositivo e procure **NOVA160**. Depois de encontrado, clique nele para emparelhá-lo. Se o emparelhamento for bem-sucedido, a unidade emitirá um som.
3. Observe que a unidade se conectará automaticamente a este dispositivo (após uma conexão bem-sucedida) no futuro, desde que a configuração Bluetooth esteja ativada tanto na unidade quanto no dispositivo.

USRE MANUAL

2.1CH SOUNDBAR WITH WIRELESS SUBWOOFER



READ THE INSTRUCTIONS CAREFULLY BEFORE USE. KEEP THE MANUAL FOR FUTURE REFERENCE.

PRECAUCIONES IMPORTANTES

- Before using the device, ensure that the mains voltage corresponds to the rated voltage of the device.
- Place the device in a cool, dry, and clean location, free from vibrations. Do not place any objects, such as vases filled with liquid, on top of the device.
- If liquid or foreign objects enter the device, stop using it immediately, turn it off, and disconnect the power plug from the mains.
- Keep the device away from direct sunlight.
- Keep the unit away from direct sunlight.
- Handle the unit with care.
- Warning: The unit contains “dangerous high voltage” without insulation. To avoid electric shock, do not remove the cover or back plate yourself.
- Do not open the housing or attempt to repair the unit yourself, as this will void the warranty. Repairs or other operations must be performed by a professional.
- When disconnecting the plug from the power outlet or connecting or disconnecting the cable, do not pull on the power cord, but hold the plug/connector firmly.
- Make sure the power is turned off before connecting or disconnecting.
- When the unit is turned off, unplug the power cord from the outlet.
- Use only a soft, dry cloth to clean the unit. In extreme cases, mild detergents poured onto a soft cloth can be used to remove stubborn dirt.

- Never use volatile chemicals such as benzene or paint thinners, as they will damage the unit.
- This unit can only be used in environments with an altitude of less than 2000m above sea level, otherwise there could be potential safety risks.
- Do not use the unit in tropical climates, as this could pose a safety risk.
- Do not block the ventilation grilles, as the unit could overheat.

TECHNICAL SPECIFICATIONS

OUTPUT POWER:	160W
SPEAKER UNIT:	5090 X 4 (Princ Unit)
	8" x 1 (Subwoofer)
SENSITIVITY:	>60 dB
FREQUENCY:	50 Hz~16 kHz
SNR:	>80 dB

TROUBLESHOOTING

TROUBLES	TROUBLESHOOTING
NO POWER SUPPLY	Check whether the small plug of the power source adapter is connected to the main unit or whether power source plug is connected
NO SOUND	Check whether the volume is turned to the minimum
	Check whether the Mute key is turned on
REMOTE CONTROL NOT RESPONDING	Check whether the battery power is low; if yes, replace the battery
	Check whether the remote control receiver on the main unit is sheltered
NO SOUND WHEN CONNECTED VIA BLUETOOTH	Verify that the device is paired with the unit.

If the problem persists after performing the above checks, contact a qualified technician.

FUNCTIONS





- Bluetooth
- USB
- 3,5mm AUDIO INPUT
- Optical audio INPUT
- HDMI(ARC) INPUT

ACCESSORIES

- Remote control
- Power Supply
- User manual
- Audio Cable
- Screw Kit
- Dowels Kit

INSTRUCTIONS FOR USE

LED INDICATOR

INDICATOR	STATUS
WHITE  888	AUX
WHITE  000	OPTICAL
WHITE  888	BLUETOOTH
WHITE  888	HDMI(ARC)
WHITE  888	USB

- | | |
|------------------|-------------------|
| 1. ON/OFF | 8. MODE |
| 2. MUTE | 9. REPEAT |
| 3. PLAY/PAUSE | 10. ARC |
| 4. PREV | 11. AUX |
| 5. DECREASE VOL. | 12. NEXT |
| 6. OPT | 13. INCREASE VOL. |
| 7. BLUETOOTH | 14. AUX |

REMOTE CONTROL

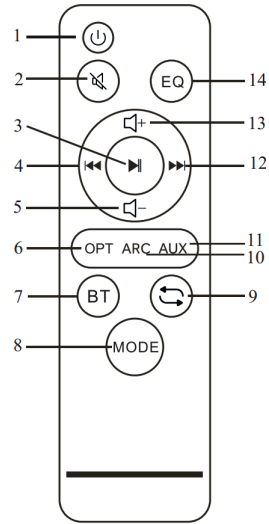

BATTERY INSTALLATION

1. Open the battery cover as shown in the figure.
2. Insert a new battery.
3. Replace the cover.

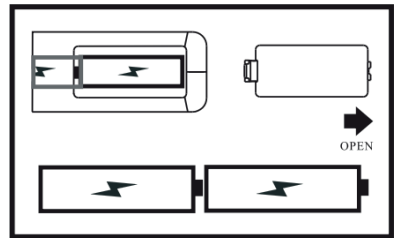

CAUTION.

Used batteries should be recycled.
 Keep them out of the reach of children.
 DO NOT use new and old batteries together.
 Replace both batteries at the same time.
 When you are not using the remote control for an extended period of time, remove the batteries from the unit.

REAR PANEL

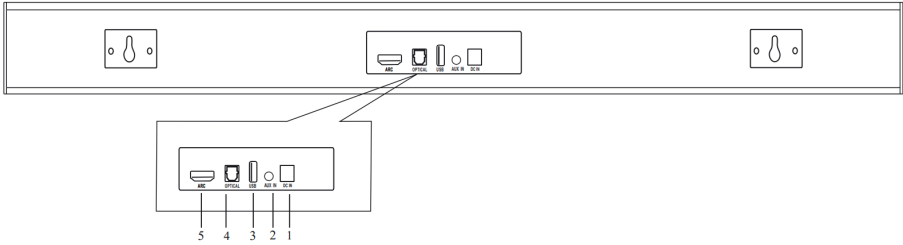

1. 19 V DC input
2. 1 GB to 32 GB USB input interface
3. AUX input interface
4. Optical digital audio input interface
5. HDMI (ARC) input interface

SIDE PANEL

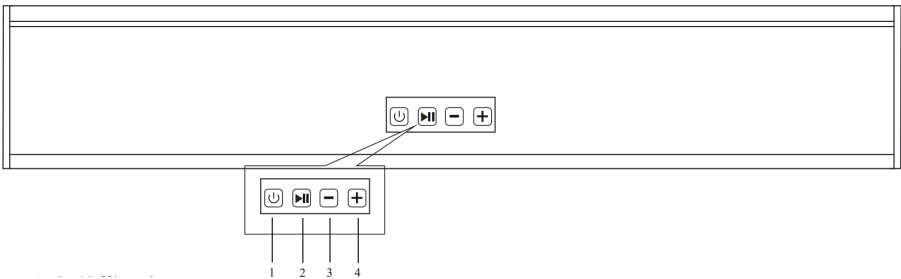

1. ON/OFF/MODE
2. PLAY/PAUSE
3. PREVIOUS / VOLUME DOWN
4. NEXT / VOLUME UP

REAR PANEL - WIRING DIAGRAM

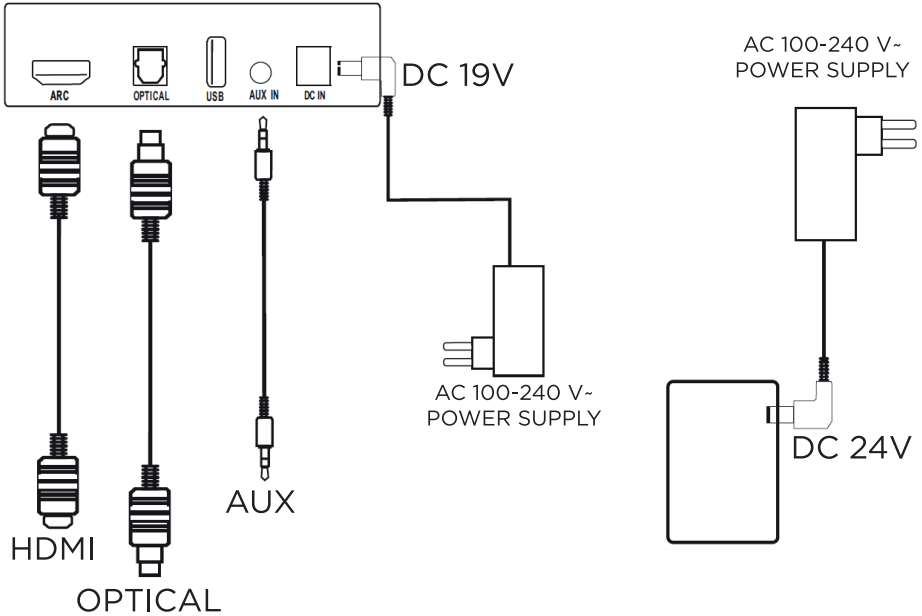



Optical input

An optical audio connection cable is required (not included in the list of accessories).

1. Connect one end of the optical audio connection cable to the optical output interface and the other end to the optical input interface of the unit.
2. Press the Mode button or the Optical key on the remote control repeatedly to switch to Optical mode, after which the white indicator will light up or OPT will appear.

USB

1. Insert a USB memory device into the USB port.
2. Press the Mode button or the Mode key on the remote control repeatedly to switch to USB mode.
3. Ensure that your USB device contains MP3 audio.
4. Use the controls on the unit or the remote control to make adjustments:  PLAY/PAUSE
 PREVIOUS/NEXT
5. Repeat: Repeat a single track by pressing the Repeat key once, or all tracks by pressing the Repeat key twice.

HDMI(ARC) INPUT

An HDMI (ARC) audio connection cable is required (not included in the list of accessories).

1. Connect one end of the HDMI audio connection cable (ARC) to the HDMI output interface and the other end to the HDMI input interface on the unit.
2. Press the Mode button or the HDMI (ARC) key on the remote control repeatedly to switch to HDMI mode, after which the white indicator will light up or **ARC** will appear.
3. Ensure that the audio settings for the sound source are set to HDMI.

AUX INPUT

A 3.5 mm audio connection cable is required (included in the list of accessories).

1. Connect one end of the 3.5 mm audio connection cable to the audio output interface and the other end to the unit's 3.5 mm AUX input interface.
2. Press the Mode button or the AUX button on the remote control repeatedly to switch to AUX mode, after which the white indicator will light up or AUX will appear.
3. Ensure that the audio settings for the sound source are set to "Connecting to the sound system."

BLUETOOTH

1. Press the MODE button or the Bluetooth key on the remote control repeatedly to switch to Bluetooth mode, after which the white indicator will flash BT.
2. Turn on Bluetooth on your device and search for **NOVA160**. Once found, click on it to pair. If pairing is successful, the unit will emit a sound.
3. Please note that the unit will automatically connect to this device (after a successful connection) in the future, as long as the Bluetooth setting is enabled on both the unit and the device.

¿Necesitás ayuda?

Ingresa a nuestro soporte técnico escaneando el QR o escribinos por nuestros canales oficiales.



11 6260 1114 (sólo texto)



serviciotecnico@bidcom.com.ar



www.bidcomservice.com.ar

Bidcom
SERVICE

